

Станция за автоматично изпразване на робот прахосмукачка

Mi Robot Vacuum-Mop 2 Ultra

Ръководство на потребителя





## Информация за безопасност

Прочетете внимателно това ръководство преди да започнете да използвате продукта, и го запазете за бъдещи справки.

### Ограничения при използване

Този продукт е предназначен само за почистване на подове в домашна среда. Не го използвайте на открито, върху не-подови повърхности, или в търговска или промишлена среда.

Тази станция за автоматично изпразване се използва само с прахосмукачката STYTJ05ZHMHW.

Този уред може да се използва от деца на възраст над 8 години и лица с намалени физически, сетивни или умствени способности или липса на опит и знания, ако са получили надзор или инструкции относно използването на уреда по безопасен начин и разбират свързаните с използването му опасности.

Децата не трябва да играят с уреда. Почистването и поддръжката от страна на потребителя не трябва да се прави от деца без надзор.

Този уред не е играчка. Уверете се, че децата и домашните любимци се държат на безопасно разстояние от станцията за автоматично изпразване, когато тя работи.

Ако охранващият кабел е повреден, той трябва да бъде заменен със специален кабел или комплект, доставен от производителя или негов представител по сервизно обслужване.

Станцията за автоматично изпразване трябва да се постави на открито място, а не на места издигнати над нивото на пода, например на стълби.

Не премествайте станцията за автоматично изпразване като я хващате за горния капак като дръжка.

Не стъпвайте върху и не сядайте на станцията за автоматично изпразване.

Не изливайте течност върху станцията за автоматично изпразване, нито я потапяйте във вода.

Не използвайте станцията за автоматично изпразване без поставена еднократна торбичка.

Не използвайте прахосмукачката при околна температура над 40°C или под 0°C или на под с течности или лепкави вещества.

Не инсталирайте, не зареждайте и не използвайте станцията за автоматично изпразване на открито, в бани или близо до басейн.

Не поставяйте деца, домашни любимци или други предмети върху станцията за автоматично изпразване, независимо дали тя е на място или работи.

Уверете се, че станцията за автоматично изпразване е изключена от контакта преди почистване или извършване на поддръжка.

Не пъхайте пръсти в отворите на станцията за автоматично изпразване, за да избегнете нараняване.

Не поставяйте никакви предмети върху вентилационните отвори на станцията за автоматично изпразване.

Уверете се, че прахосмукачката е изключена, когато се транспортира, и че тя се съхранява в оригиналната си опаковка, ако това е възможно.

Моля, използвайте продукта съгласно инструкциите в ръководството на потребителя. Потребителите носят отговорност за всяка загуба или повреда, произтичаща от неправилната употреба на този продукт.

---

## Зареждане

Уверете се, че напрежението на захранването, което използвате, е в съответствие с напрежението, посочено на тази станция за автоматично изпразване.

Не разглобявайте, ремонтирайте или модифицирайте самостоятелно станцията за автоматично изпразване.

Не поставяйте станцията за автоматично изпразване близо до източници на топлина.

Не използвайте мокра кърпа или мокри ръце, за да избършете или почистите контактите за зареждане на станцията автоматичното изпразване.

Ако захранващият кабел се повреди или прекъсне, спрете да го използвате незабавно и се свържете с отдела за следпродажбено сервизно обслужване.

Изключете станцията за автоматично изпразване, ако няма да се използва за продължителен период от време..

## ЕС Декларация за съответствие

С настоящото ние, Dreame (Tianjin) Information Technology Co., Ltd. декларираме, че това оборудване е в съответствие с приложимите Директиви и европейски нормативни актове и техните изменения. Пълният текст на ЕС декларацията за съответствие е достъпен на следния интернет адрес: <http://www.mi.com/global/service/support/declaration.html>. За подробно електронно ръководство, моля, посетете [www.mi.com/global/service/userguide](http://www.mi.com/global/service/userguide).

# Преглед на продукта

## Съдържание на пакета

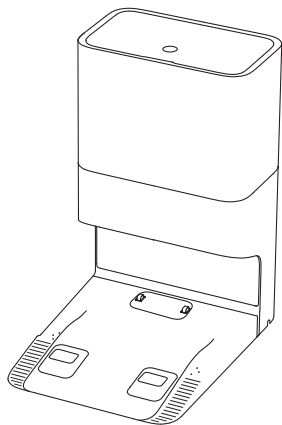

Станция за автоматично  
изпразване

(предварително поставена еднократна  
торбичка за прах)

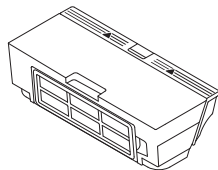

Отделение за прах с автоматично  
изпразване

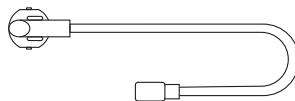

Захранващ кабел

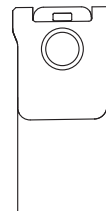

Еднократна торбична  
(сменяща се)



Ръководство на  
потребителя

### Забележки:

- Илюстрациите на продукта, аксесоарите и потребителския интерфейс в ръководството на потребителя са само за справка. Действителният продукт и функциите му може да се различават поради подобренията на продукта.
- Прахосмукачката, използвана с тази станция за автоматично изпразване, се продава отделно. За подробности как да използвате и поддържате прахосмукачката, вижте ръководството на потребителя на прахосмукачката.
- За да използвате тази станция за автоматично изпразване, отделението за прах с автоматичното изпразване трябва да бъде монтирано в прахосмукачката.

## Станция за автоматично изпразване

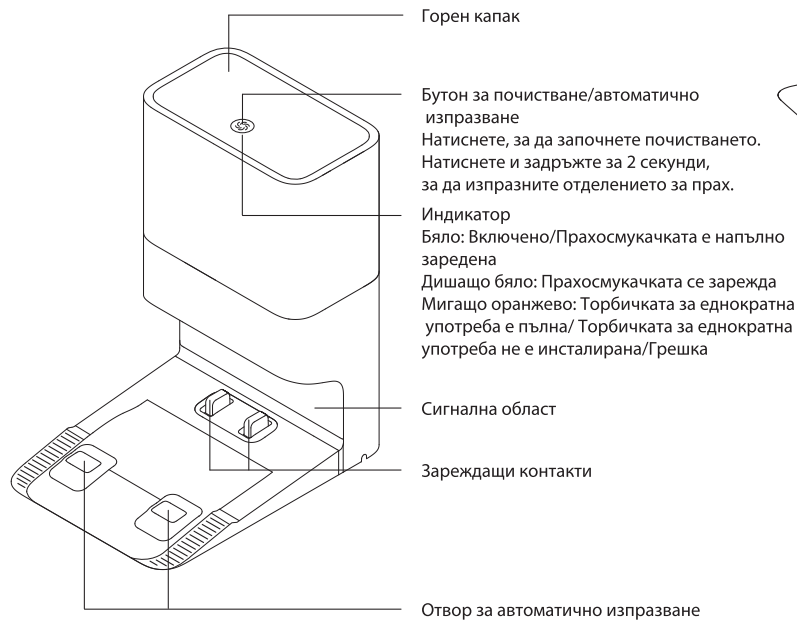

Изглед отпред

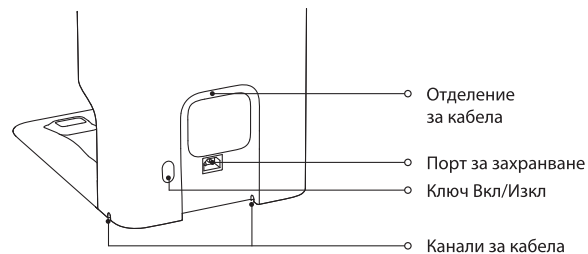

Изглед отзад

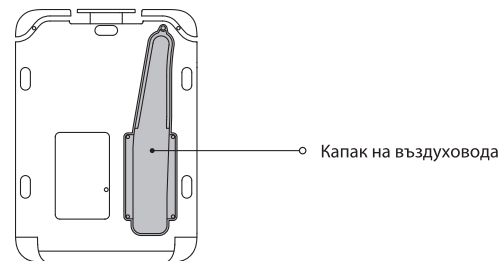

Изглед отдолу

## Станция за автоматично изпразване

(Отворен горен капак)

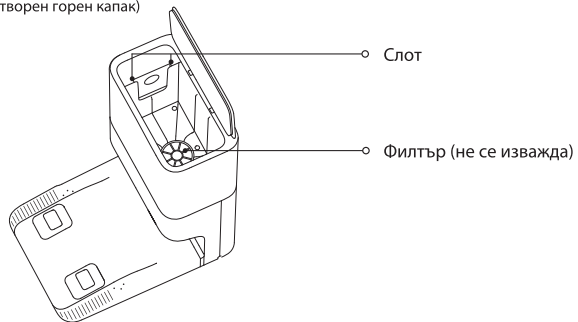

## Торбичка за еднократна употреба

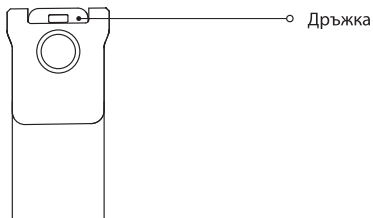

Забележка: Станцията за автоматично изпразване е с предварително инсталирана торбичка за еднократна употреба при излизане от фабриката.

## Отделение за прах с автоматично изпразване

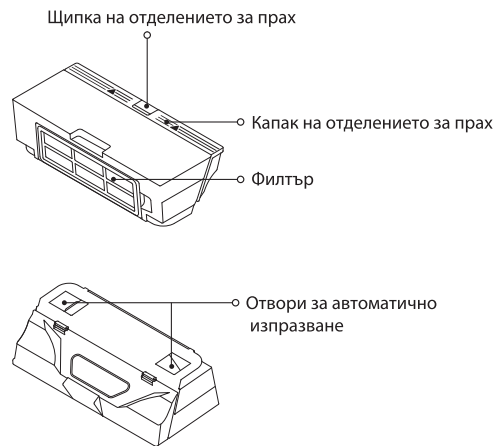



# Инсталация

1. Свалете оригиналното отделение за прах от прахосмукачката

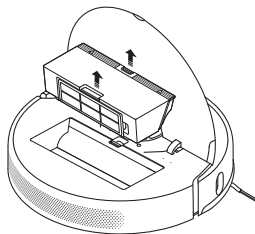

2. Поставете отделението за прах с автоматично изпразване.

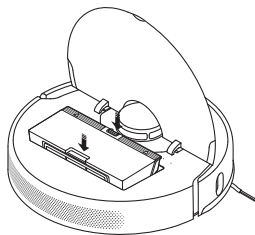

3. Поставете настрана оригиналната докинг станция за зареждане.

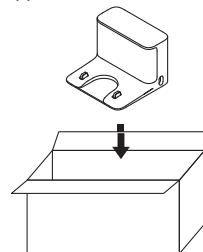

4. Инсталирайте станцията за автоматично изпразване.

- Поставете станцията за автоматично изпразване на открито място с добър Wi-Fi сигнал.
- Използвайте държача на кабела и каналите за кабели, за да организирате захранващия кабел да не виси свободно.

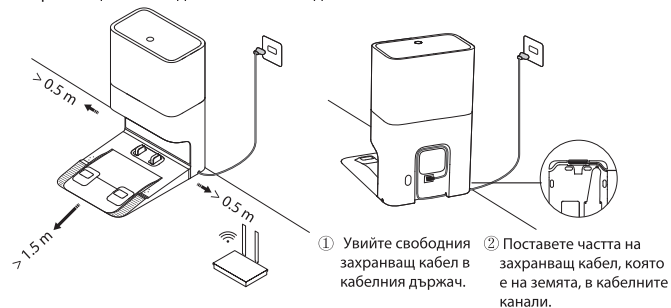

# Как да използвате уреда

## Включване и зареждане

- Свържете към захранване станцията за автоматично изпражнение и я включете. Индикаторът на станцията за автоматично изпражнение ще светне в бяло.
- Ръчно поставете прахосмукачката върху станцията за автоматично изпражнение, прахосмукачката се включва автоматично и започва да се зарежда.
- След като прахосмукачката е напълно заредена, индикаторът на станцията за автоматично изпражнение ще остане да свети в бяло за 10 минути и след това ще изгасне.

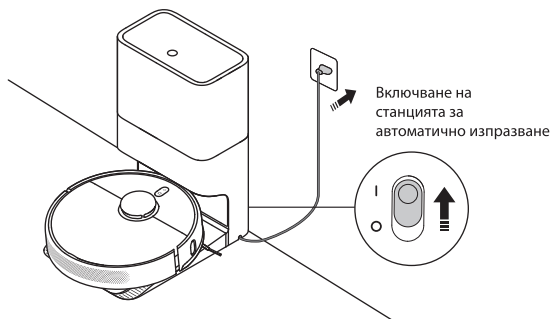

### Забележки:

- Натиснете превключвателя до отметката "I", автоматично изпраждането на станцията се включва; натиснете превключвателя до "O", станцията за автоматично изпражнение се изключва.
- Станцията за автоматично изпражнение не може да функционира, ако не е свързана към захранване или не е включена.

## Започнете почистването

Натиснете бутона  и прахосмукачката ще напусне станцията за автоматично изпражнение, за да започне почистването

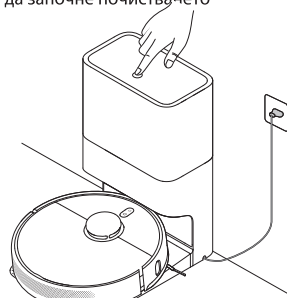

### Забележки:

- Преди да използвате тази функция, уверете се, че станцията за автоматично изпражнение е включена и прахосмукачката е свързана към нея.
- За да си гарантирате, че прахосмукачката може лесно да се върне в станцията за автоматично изпражнение след почистване, позволете на прахосмукачката да започне от станцията за автоматично изпражнение и избягвайте преместването на станцията за автоматично изпражнение по време на задача за почистване.

## Изпражнение на отделението за прах

Когато прахосмукачката завърши задачата за почистване, тя ще се върне към станцията за автоматично изпражнение, за да се зарежда. След това станцията за автоматично изпражнение ще започва автоматично да изпразва отделението за прах.

### Забележки:

- Ако функцията за автоматично изпражнение на прах е деактивирана в приложението, станцията за автоматично изпражнение няма автоматично да изпразни отделението за прах.
- Ако честотата на автоматично изпражнение е променена в приложението, станцията за автоматично изпражнение ще изпразва отделението за прах според настроената честота.
- Ако станцията за автоматично изпражнение не изпразни автоматично отделението за прах, можете да натиснете и задържите бутона  на станцията за автоматично изпражнение за 2 секунди, за да я накарате да започне да действа.

# Грижи и поддръжка

## Почистване на отделението за прах с автоматично изпразване (препоръчва се ежеседмично почистване)

1. Отворете горния капак на прахосмукачката и натиснете бутона за освобождаване на отделението за прах, за да извадите отделението за прах с автоматично изпразване нагоре.

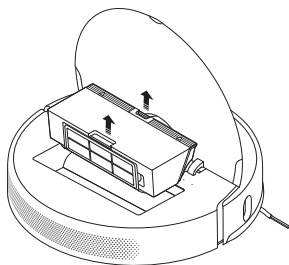

2. Отворете отделението за прах и изпразнете съдържанието му, след което избършете отворите за автоматично изпразване с кърпа.

Забележка: За да предотвратите запушване на филтъра, леко почукайте отделението за прах, когато изпразвате съдържанието му

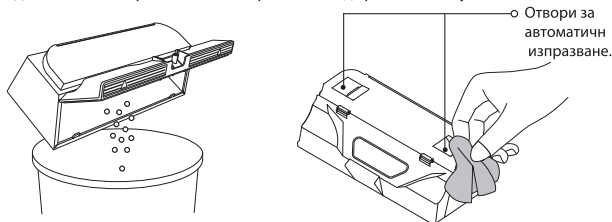

3. Добавете чиста вода в отделението за прах и затворете капака на отделението, след това разклатете отделението напред-назад, накрая излейте водата.

ВНИМАНИЕ: За почистване на филтъра трябва да се използва само чиста вода. Не използвайте почистващ препарат.

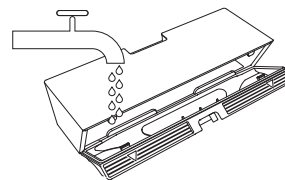

4. Извадете филтъра, както е показано, след това го изплакнете и леко почукайте по ръба на филтъра, за да премахнете праха и остатъците.

Забележки:

- Не се опитвайте да почиствате филтъра с четка или пръст.
- Препоръчва се почистване на две седмици.
- Филтърът трябва да е напълно сух преди употреба.



## Смяна на торбичката за еднократна употреба

Когато торбичката за еднократна употреба трябва да бъде сменена, индикаторът на станцията за автоматично изпразване ще мига в оранжево и в приложението ще се появи известие

1. Отворете горния капак на станцията за автоматично изпразване, издърпайте дръжката нагоре, за да извадите торбичката за еднократна употреба, и след това я изхвърлете.

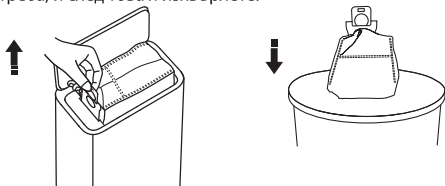

Забележка: Издърпването на дръжката нагоре ще запечата торбичката за еднократна употреба, за да предотврати случайното падане на прах и замърсявания в стаята.

2. Отстранете праха и остатъците от замърсявания от филтъра със суха кърпа.

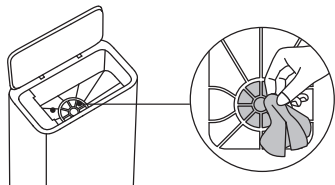

3. Поставете картончето на торбичката в слота и се уверете, че е поставено здраво на мястото си.

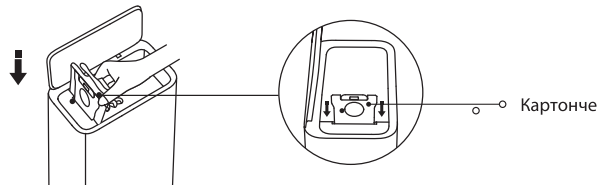

4. Натиснете надолу горния капак на станцията за автоматично изпразване, за да се уверите, че е напълно затворен.

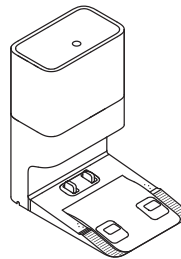

## Почистване на въздуховода на станцията за автоматично изпразване (почиства се, когато е необходимо)

Ако въздуховодът е запушен, следвайте стъпките по-долу, за да го почистите

1. Отвийте винтовете на капака на въздуховода, за да го свалите
2. Поверете дали въздуховодът не е запушен от чужди предмет и ги премахнете, ако има такива.

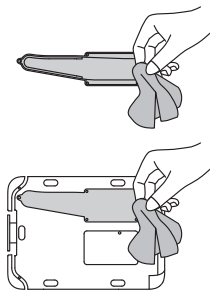
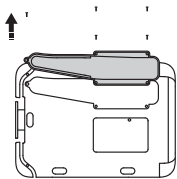

3. Поставете обратно капака на въздуховода и го закрепете с винтовете

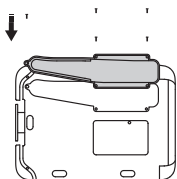

## Почистване на зареждащите контакти и на отворите за автоматично изпразване

Почистете зареждащите контакти и отворите за автоматично изпразване с мека, суха кърпа

Внимание: Уверете се, че станцията за автоматично изпразване е откачена от електрическия контакт и изключена преди почистване.

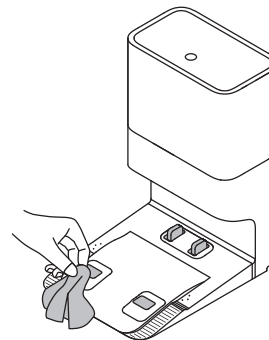

## Отстраняване на неизправности

Проблем	Възможна причина и решение
Праховсмукачката не се връща на станцията за автоматично изпразване	Има твърде много препятствия около станцията за автоматично изпразване. Поставете станцията за автоматично изпразване на по-открито място. Почистете зоната за сигнализиране на станцията за автоматично изпразване. Преместването на праховсмукачката може да я накара да се пре-позиционира и създаде отново карта, ако пре-позиционирането не е успешно. Ако праховсмукачката е твърде далече от станцията за автоматично изпразване, може да не успее автоматично да се върне сама - в този случай ще трябва ръчно да поставите праховсмукачката върху станцията за автоматично изпразване.
Процесът на автоматично изпразване на праха не започва след като праховсмукачката се върне в станцията автоматично изпразване .	Уверете се, че двата края на захранващия кабел са включени правилно, и станцията за автоматично изпразване е включена. По време на периодите „Не безпокойте“ на праховсмукачката, станцията за автоматично изпразване няма да извършва автоматично изпразване на отделението за прах. Станцията за автоматично изпразване може да не изпразни автоматично отделението за прах, ако функцията за автоматично изпразване е деактивирана или честотата на автоматично изпразване е променена в приложението.
Праховсмукачката не започва да почиства при натискане на бутона за почистване/автоматично изпразване.	Уверете се, че двата края на захранващия кабел са включени правилно, и станцията за автоматично изпразване е включена. Уверете се, че праховсмукачката е правилно свързана към станцията за автоматично изпразване.
Индикаторът на станцията за автоматично изпразване мига в оранжево.	Проверете дали торбичката за еднократна употреба е пълна и я сменете незабавно, ако е необходимо. Проверете дали торбичката за еднократна употреба е поставена правилно. Вижте инструкциите в ръководството на потребителя за нейното поставяне. Проверете дали отворите за автоматично изпразване на станцията за автоматично изпразване са замърсени и ги почистете незабавно, ако е необходимо. Проверете дали въздухопроводът в долната част на станцията за автоматично изпразване е запушен и го почистете незабавно, ако е необходимо.
Изпразването на праха отнема повече време от обикновено отделение.	Ако станцията за автоматично изпразване установи запушен въздушен канал, изпразването на отделение за прах може да отнеме повече време от обикновено. Почистете незабавно въздуховода, ако е необходимо. След като станцията за автоматично изпразване е била използвана известно време, процесът на автоматично изпразване може да отнеме малко по-дълго, за да се гарантира гладкото протичане на нейната функция. Това е нормално.

# Технически спецификации

---

Модел	STYTJ05ZHMHWJC
Размери	285 × 397 × 468 mm
Номинално захранване от електрическата мрежа	220–240 V ~ 50/60 Hz
Номинално захранване прав ток	19.8 V --- 1 A
Номинална мощност	1000 W

## Информация за депониране и рециклиране на отпадъчно електрическо и електронно оборудване



Всички продукти носещи този символ представляват отпадъчно електрическо и електронно оборудване (Waste Electrical and Electronic Equipment (WEEE) според Директива 2012/19/ЕС), което не трябва да се смесва с несортираните битови отпадъци. Вместо това трябва да се грижите за опазване на човешкото здраве и околната среда, като предадете вашето отпадъчно оборудване на определения пункт за събиране с цел рециклирането на отпадъчното електрическо и електронно оборудване, който пункт е определен от държавните органи или местната администрация.

Правилното депониране и рециклиране ще помогне да се предотвратят възможните отрицателни последствия за околната среда и човешкото здраве. Моля, свържете се с инсталатора или местните власти за повече информация относно местоположението на този пункт, както и за условията за ползване на подобни събирателни пунктове

- За допълнителна информация, моля посетете [www.mi.com](http://www.mi.com)

Произведено за: Xiaomi Communications Co., Ltd.

Произведено от: Dreame (Tianjin) Information Technology Co., Ltd.

Адрес: Room 2112-1-1, South District, Finance and Trade Center, No.6975 Yazhou Road, Dongjiang Bonded Port Area, Tianjin Pilot Free Trade Zone, Tianjin, China

Вносител и дистрибутор:

АЛСО България ЕООД

София Еърпорт Център (Sofia Airport Center), Офис сграда

A2, етаж I, офис 124,бул. „Христофор Колумб“ N 64,

София 1592 (02) 9602 400