

HUTT

Робот за почистване на стъкла

HUTT W55



Информация за продукта

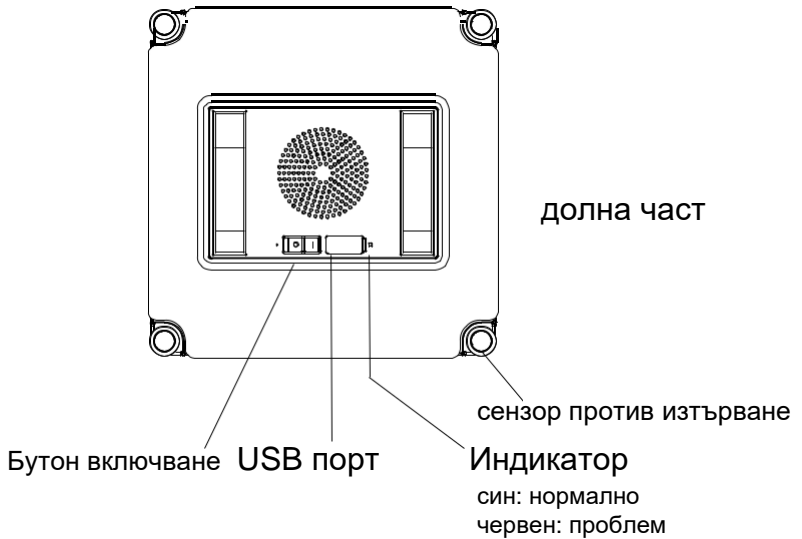
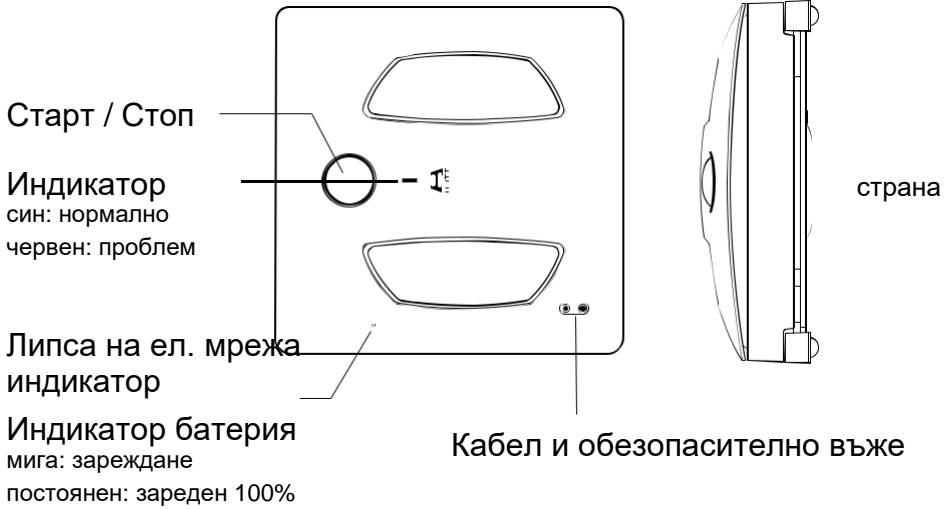

В комплекта:



Робот



Дистанционно

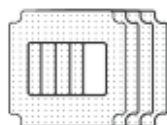

Парцал

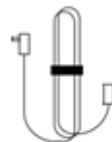

Кабел и въже

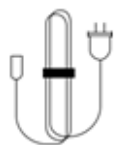

Кабел за зареждане

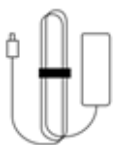

Зарядно



100мл бутилка за вода

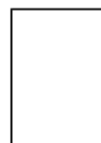

Книжка

Инсталация:

1. Уверете се, че обезопасителното въже е стегнато добре за тежък предмет.

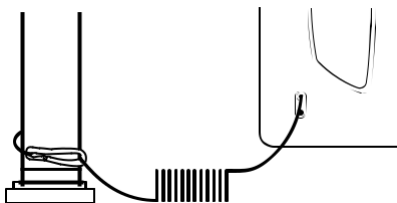

2. Свържете удължаващия кабел със зарядното и се уверете, че е пъхнат до края.

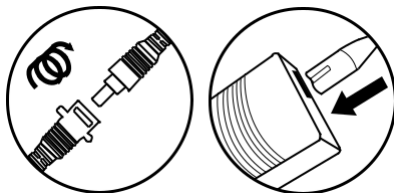

3. Прикрепете бялата повърхност на парцала за дъното на уреда, така че да бъде равен за да няма теч.

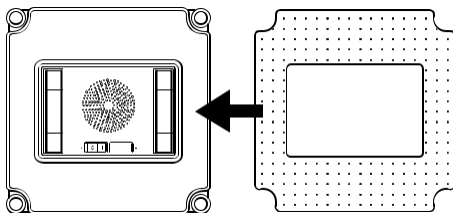

⚠ Моля, използвайте само оригинални парцали, иначе машината няма да работи оптимално.

5. Стартирайте робота от бутона и го поставете в центъра на прозорец.

Не поставяйте близо до рамката. След като се уверите, че стои добре, пуснете го.

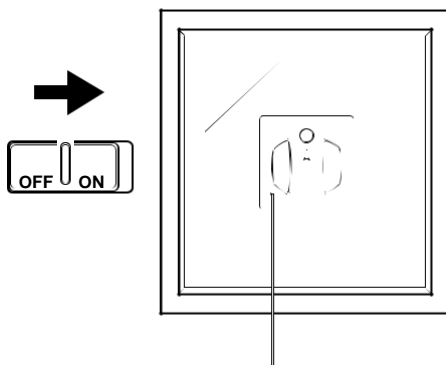

6. Натиснете бутон Старт върху робота. Когато роботът приключи и изключи, хванете обезопасителното въже с една ръка и натиснете кръглия бутон докато вакуумът намалее и уредът се освободи. Ако има нужда допрете до стъклото за да изчистите остатъчни следи.

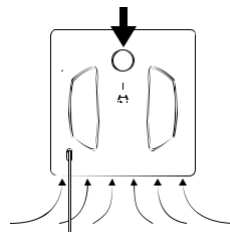

⚠ Моля изключете робота от превключвателя и извадете от контакта след употреба.

Инструкции за употреба и препоръки

Обезопасително въже

Проверете дали обезопасителното въже е здраво. Винаги проверявайте дали е добре прикрепено към уреда и към тежкия обект.

Проверка на работната среда

Уверете се, че стъклото е сухо. Не използвайте по време на дъжд, мъгла или върху мокри стъкла. Не използвайте върху счупени/спукани стъкла. Ако използвате над тротоар, моля поставете указателна табела за пешеходците.

Почистване

Ако пясък и/или кал са наслоени по стъклото, то ги почистете предварително и след това подсушете. В противен случай рискувате да надраскате стъклото. Следващата стъпка е да напърскате 5-6 пъти парцала на работа с чиста вода. Не прекалявайте с водата, за да няма стичане по стъклото. В режим на изчакване (приключване) натиснете и задръжте кръглия бутон за автоматично завъртане и почистване на последната следа останала под робота.

! Моля не използвайте мръсни парцали. Моля използвайте само оригинални и чисти парцали.

Включване

1. Уверете се, че удължаващия кабел и зарядното са свързани правилно и здраво.
2. Включете от робота от превключвателя. След като вентилаторът се включи, поставете робота в центъра на прозорец. След като вакуумът е достатъчен, можете да го пуснете.
3. Натиснете Старт.

Премахване на робота

1. След приключване на почистването, задръжте въжето с една ръка, а с другата натиснете кръглия бутон и дръжте робота докато отслабва вакуума. След това премахнете уреда.
2. Ако не можете да достигнете робота с ръка, издърпайте го чрез обезопасителното въже внимателно. (в случай, че нямате дистанционно) и след това се върнете към горната стъпка.
3. След като сте смъкнали уреда от стъклото, изключете от превключвателя и от ел. мрежата.

Защита от изключване (липса на електричество)

Роботът е снабден с батерия, която ще държи робота на стъклото 20 минути при липса на електричество. Уредът няма да почиства през това време, а ще звучи аларма за да го смъкнете от прозореца. Моля, направете го възможно най-скоро.

Планиране на маршрут

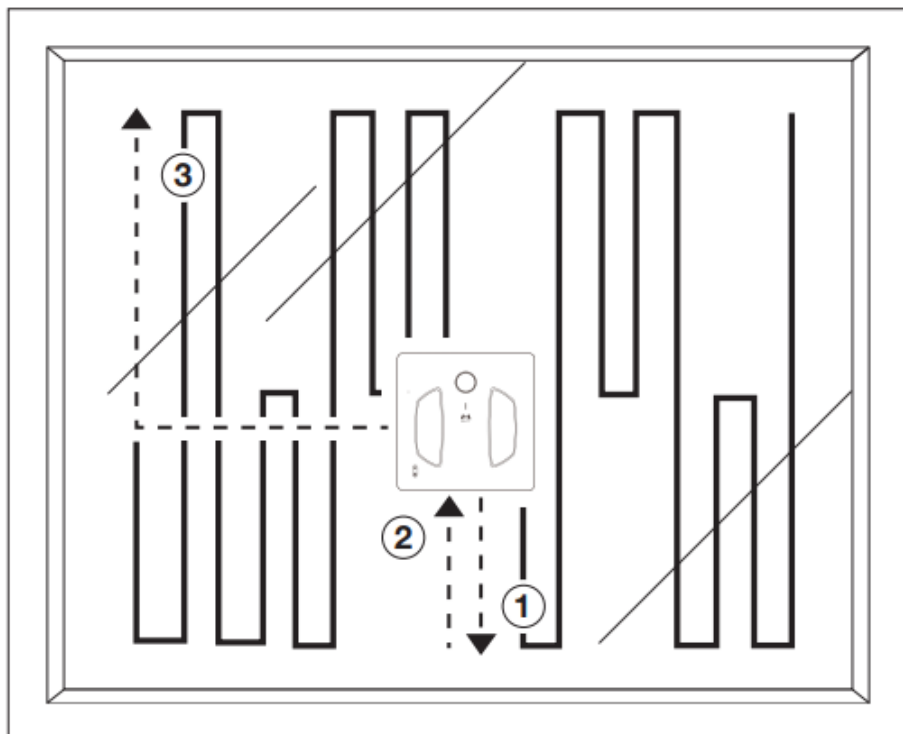

Чист път първи път (еднократно почистване):

Поставете робота в центъра на стъкло и го пуснете. След преминаване надолу, нагоре и наляво към горния ъгъл на прозореца, той ще започне да почиства използвайки шаблона с формата N.

На всеки ъгъл, той ще използва инструкцията "Първо премини напред и после се върни обратно", като следи винаги за пропуснати места и такива през които вече е минал. Връща се автоматично в стартова позиция след приключване.

Чист път два пъти (двукратно почистване) :

Използва зиг-заг път за да премине над вече почистени места за по-добри резултати. След приключване се връща в стартова позиция.

Значение на светлинните и звуковите сигнали

Индикатор

Синьо: нормално
Червено: проблем

Липса на ел. мрежа индикатор

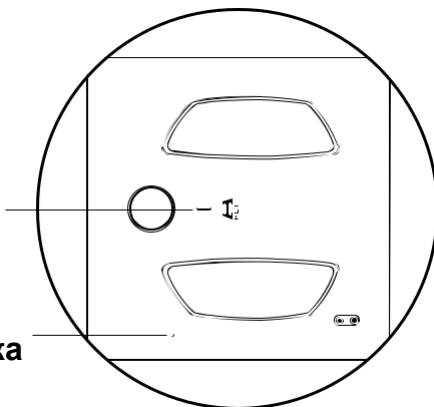









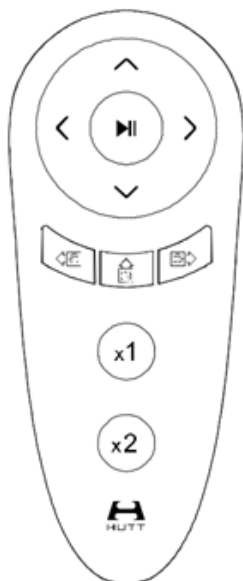

Индикатори и значение :

Светлина и звук	Значение	Решение
3 кратки звука	Завършено чистене	Всичко е нормално
Мигащо червено или Постоянна светлина + Звуков сигнал	Липса на ел. мрежа Липса на вакуум	Уверете се, че роботът е включен в контакт. Проверете батерията. Проверете за неравности.
Синя светлина със звук + Мигащата червена светлина	Хардуерен проблем	Свържете се със сервиз
Машината се движи странно	Хлъзгава повърхност	Подсушете стъклото добре преди употреба. Внимавайте за мазно!

Дистанционно управление

*За да предотвратите грешна операция, натискайте пауза между всяка команда



-  Пауза/продължи
-  Движение нагоре,
до края на стъклото
-  Движение надолу,
до края на стъклото
-  Движение наляво,
до края на стъклото
-  Движение надясно,
до края на стъклото
-  Еднократно почистване
-  Двукратно почистване
-  Почистване нагоре
от текущата позиция
-  Почистване наляво
от текущата позиция
-  Почистване надясно
от текущата позиция

ПАРАМЕТРИ

Модел	W55
Волтаж	24V
Мощност	90W
Капацитет батерия	650mAh
Размер	248*248*76.5мм
Време без захранване	20min
Оптимално стъкло	40*60cm

Проблеми и решения

1. Когато индикаторът мига червено и издава кратки звуци, проверете:

Дали зарядното и кабелът са поставени добри, дали не са повредени;

Дали стъклото не е твърде влажно и заради това да има липса на триене;

Дали стъклото не е прекалено мръсно и да има голямо триене;

Дали парцалът е поставен добре и не позволява изтичане на въздух (липса на вакуум);

Дали роботът е поставен добре на равна повърхност (липса на вакуум);

Дали нещо не блокира всмукването на въздух (липса на вакуум).

2. Когато индикаторът мига в червено и синьо и издава предупредителен звук, то роботът има някакъв проблем.

Вижте в таблицата Индикатори и значение.

3. Ако роботът не се движи плавно, вероятно е време да закупите и подмените парцала с нов.

4. Ако роботът почисти добре, но не спре сам и продължи, то натиснете Пауза/Стоп и го премахнете вие.

Препоръки за безопасност



Изисквания за работа:

1. Проверявайте обезопасителното въже - дали е добре сложено и дали не е повредено. Винаги използвайте обезопасително въже! Ако е необходимо, поставете предупредителна табела на тротоара.
2. Не пръскайте с вода и не мокрете никакви части на робота, освен парцала.
3. Не използвайте робота върху счупени/спукани прозорци.
4. Ако почиствате повърхността на продукта, той трябва да е винаги изключен.
5. Не пипайте никакви механични части на този продукт - риск от нараняване. Не поставяйте близо до тялото си.
6. Спазвайте всички инструкции за безопасност. Ако има някакъв проблем или неясноти - свържете се със сервиз или магазин от който е закупен.
7. Роботът е предназначен само за домашна употреба.

Батерия и зареждане

1. Използвайте само оригиналното зарядно и кабели.
2. Ако продуктът има пукнатини или следи от повреди - прекратете употребата му.
3. Не зареждайте близо до печки, радиатори или на пряка слънчева светлина.
4. Използвайте оригиналната кутия и опаковка за транспортиране.
5. Ако няма да използвате продукта дълги периоди от време, то го заредете напълно и изключете. Дръжте го в кутията си в сухо и прохладно помещение. Препоръчително е зареждане на всеки три месеца в противен случай батерията може да стане негодна за работа.

Възможни неизправности:

Част	Проблем
Робот	Роботът не стартира след включване. Когато червена и зелена светлина се редуват да мигат това означава, че има механична повреда с уреда. Ако след тричасово зареждане роботът все още показва, че зарежда то вероятно има проблем с батерията. Ако дистанционното не работи - то или е повредено или е време да смените батериите. Възможно е да има и механична повреда на самия уред.
Зарядно	Не е възможно зареждане.

Citytel

