

Робот прахосмукачка за сухо и влажно почистване

Mi Robot Vacuum-Mop 2 Lite

Ръководство на потребителя



Инструкции за безопасност

Прочетете внимателно това ръководство преди да започнете да използвате продукта, и го запазете за бъдещи справки.

Този продукт е предназначен само за почистване на подове в домашна среда. Не го използвайте на открито, върху не-подови повърхности, или в търговска или промишлена среда.

Ограничения при използване

- Този уред може да се използва от деца на възраст над 8 години и лица с намалени физически, сетивни или умствени способности или липса на опит и знания, ако са получили надзор или инструкции относно използването на уреда по безопасен начин и разбират свързаните с използването му опасности. Децата не трябва да играят с уреда. Почистването и поддръжката от страна на потребителя не трябва да се прави от деца без надзор.
- Уредът трябва да се използва само със хранващия блок, доставен с него.
- Този уред съдържа батерии, които могат да се сменят само от квалифицирани лица.
- Моля, пазете почистващата четка извън обсега на деца.
- Дръжте косата, пръстите и други части на тялото далеч от смукателния отвор на прахосмукачката.
- Не използвайте прахосмукачката за почистване на горящи вещества.
- Уверете се, че прахосмукачката е изключена и докинг станцията за зареждане е изключена от контакта преди почистване или извършване на поддръжка.

- Тази прахосмукачка е предназначена само за почистване на подове в домашна среда. Моля, не я използвайте на открито, например на открит балкон или върху повърхност, която не е под, например канапе, или в търговски или промишлени помещения.
- Не използвайте прахосмукачката в зона, окачена над нивото на пода, например диван, открит балкон или върху мебели, освен ако не е налице защитна бариера.
- Не използвайте прахосмукачката при околна температура над 35°C или по-ниска от 0°C или на под с течности или лепкави вещества.
- Вдигнете всички кабели от пода, преди да използвате прахосмукачката, за да предотвратите влаченето им, докато тя почиства.
- Вдигнете всякакви чупливи или свободно оставени предмети от пода, като вази или найлонови торбички, за да не бъдат пречка за прахосмукачката или да не се блъска в тях и това да причини повреда.
- Не поставяйте деца, домашни любимци или каквито и да било предмети върху прахосмукачката, докато тя е неподвижна или се движи.
- Не използвайте прахосмукачката за почистване на килими.
- Не позволявайте на прахосмукачката да засмуква твърди или остри предмети като строителни материали, стъкло или пирони.
- Не пръскайте никаква течност в прахосмукачката (уверете се, че отделението за прах е напълно сухо, преди да го инсталирате отново).
- Не поставяйте прахосмукачката нагоре с дъното.
- Използвайте този продукт само както е указано в ръководството на потребителя. Потребителите носят отговорност за всяка загуба или щета, произтичаща от неправилна употреба на този продукт.

Батерии и зареждане

- **ВНИМАНИЕ:** Не използвайте батерии от трети страни. Използвайте само с докинг станция за зареждане CDZMJSTL.
- Не се опитвайте сами да разглобявате, ремонтирате или модифицирате батерията или докинг станцията за зареждане.
- Не поставяйте докинг станцията за зареждане близо до източник на топлина.
- Не използвайте мокра кърпа или мокри ръце, за да бършете или почиствате контактите за зареждане на докинг станцията.
- Ако прахосмукачката няма да се използва за продължителен период от време, заредете я напълно, след това я изключете и съхранявайте на хладно и сухо място. Презареждайте прахосмукачката поне веднъж на всеки 3 месеца, за да избегнете прекомерно разреждане на батерията.
- Литиево-йонната батерия съдържа вещества, които са опасни за околната среда. Преди да се освободите от прахосмукачката, моля, първо извадете батерията, след това я депонирайте или рециклирайте в съответствие с местните закони и разпоредби на страната или региона, в който тя се използва.
- Когато изваждате батериите от продукта, по-добре е да изразходвате батериите докрай и да се уверите, че вашият продукт е изключен от захранването. Извадете винта отдолу, след което свалете капака.
- Откачете конектора на батерията, след което извадете батериите. Не повреждайте корпуса на батерията, за да избегнете всякакъв риск от наранявания.
- Върнете батериите на професионална организация за рециклиране.



С настоящото ние, Xiaomi Communications Co., Ltd., декларираме, че безжичното оборудване тип MJSTL е в съответствие с Директива 2014/53/ЕС. Пълният текст на ЕС декларацията за съответствие е достъпен на следния интернет адрес: <http://www.mi.com/global/service/support/declaration.html>. За подробно електронно ръководство, моля, посетете www.mi.com/global/service/userguide.

Преглед на продукта

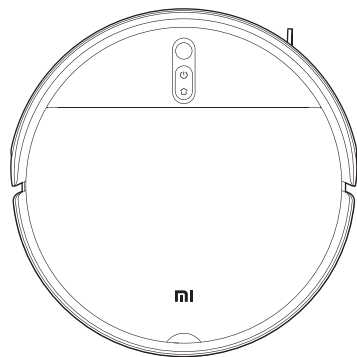

Прахосмукачка

Забележка: Илюстрациите на продукта, аксесоарите и потребителският интерфейс в ръководството на потребителя са само за справка. Действителният продукт и неговите функции може да се различават поради подобренията, които се правят на продукта.

Списък на аксесоарите

Предварително поставени аксесоари

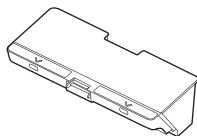

Отделение за прах

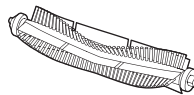

Четка

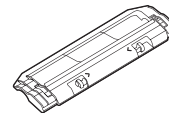

Капак на четката

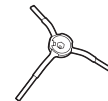

Странична четка

Други аксесоари

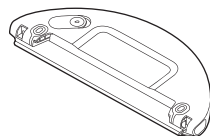

Резервоар за вода
(с поставена
подложка за влажно
почистване)

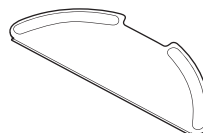

Подложка за моп
(влажно
почистване,
сменяща се)

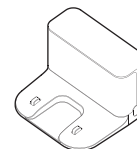

Докинг станция за
зареждане

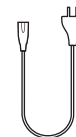

Захранващ
кабел

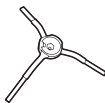

Странична четка
(сменяща се)

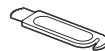

Инструмент
за почистване

Прахосмукачка

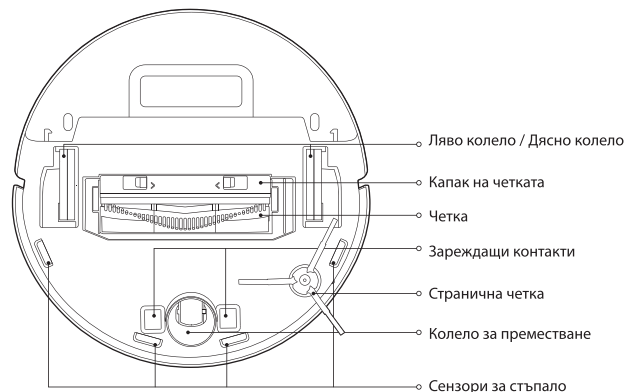
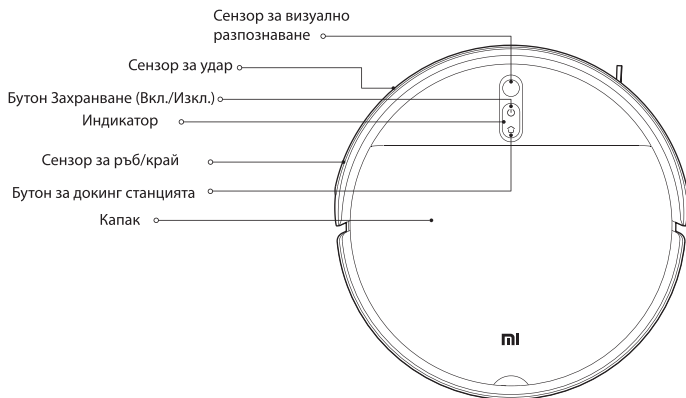

Бутон Захранване

Включване/изключване:

Натиснете и задръжте за 3 секунди

Старт/Пауза: Натиснете.



Бутон Докинг

Пауза: Натиснете, когато прахосмукачката работи.

Старт на докинг: Натиснете, когато прахосмукачката е на пауза

Стоп на докинг: Натиснете, когато отива към докинг станцията

Индикатор на състоянието

Жълто: Не е свързана към Wi-Fi

Дишащо жълто: Зареждане (ниво на батерията < 20%)

Мигачо жълто: Изтощена батерия/ Грешка/ Очаква свързване към Wi-Fi

Бяло: Включена/ Работи нормално/ Напълно заредена/ Свързана към Wi-Fi/ Изтегля фърмуер

Мигачо бяло: Връщане към докинг станцията за зареждане

Дишащо бяло: Актуализиране на фърмуера/ Зареждане (ниво на батерията ≥ 20%)

Прахосмукачка

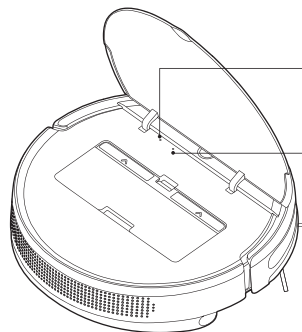

Wi-Fi индикатор

Свети в синьо за 2 секунди, после изгасва: свързана към Wi-Fi
Мигащо синьо: Свързва се към Wi-Fi/ Актуализиране на фърмуера
Мигащо жълто: Очаква свързване към Wi-Fi

Бутон Ресет:

Натиснете и задръжте за 3 секунди за ресетиране на системата

Докинг станция за зареждане (поставете до стена)

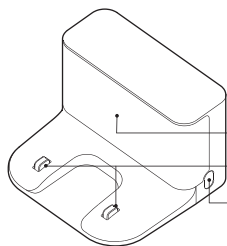

Област за подаване на сигнал

Зареждащи контакти

Порт за захранване

Отделение за прах



Бутон за освобождаване на отделението за прах

Капак на отделението за прах

Филтър

Забележка: Отделението за прах трябва да бъде монтирано както за режим на прахосмукачка, така и за режим на прахосмукачка и влажно почистване, в противен случай прахосмукачката не може да бъде включена.

Резервоар за вода (използва се за режим на прахосмукачка и влажно почистване)

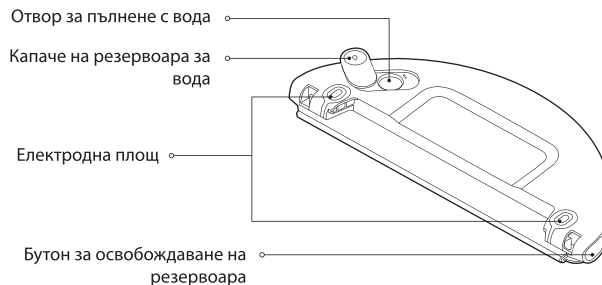

Отвор за пълнене с вода

Капаче на резервоара за вода

Електродна площ

Бутон за освобождаване на резервоара

Забележка: Резервоарът за вода може да съдържа малко количество остатъчна вода поради проверка на качеството. Това е нормално.

Инсталация

Поставяне на докинг станцията за зареждане до стена и свързване към електрически контакт.

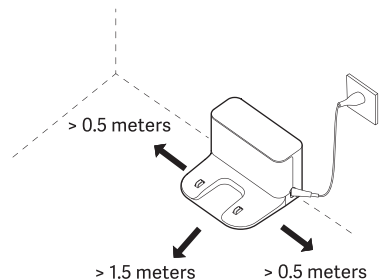

Забележки:

- Не поставяйте докинг станцията за зареждане на място с пряка слънчева светлина.
- Уверете се, че има повече от 1,5 метра свободно пространство пред докинг станцията за зареждане и повече от 0,5 метра от двете ѝ страни.
- Приберете всеки свободно висящ захванващ кабел, за да предотвратите заплитането в него на прахосмукачката, което може случайно да премести или да изключи докинг станцията за зареждане.

Сваляне на защитните ленти и защитното фолио

Преди употреба отстранете защитните ленти от двете страни на прахосмукачката и защитното фолио от сензора за край.

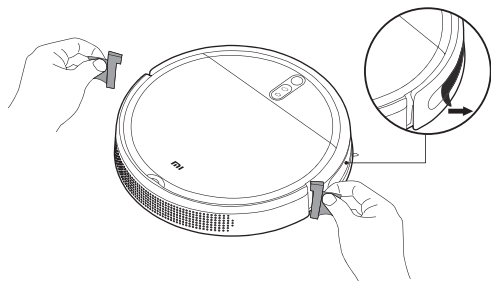

Зареждане:

Когато използвате прахосмукачката за първи път, ръчно я поставете до докинг станцията за зареждане, за да се зареди. Уверете се, че контактите за зареждане както на прахосмукачката, така и на докинг станцията за зареждане са подравнени едни към други. По време на ежедневна употреба можете директно да натиснете  бутона, за да изпратите прахосмукачката към докинг станцията за зареждане, за да се зареди.

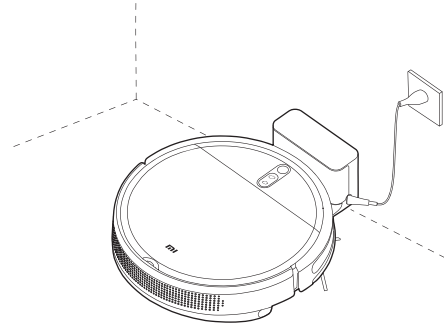

Забележка:

- Ако прахосмукачката не може да се включи поради ниско ниво на батерията, поставете я до докинг станцията за зареждане, за да се зареди.
- Прахосмукачката ще се включи автоматично, когато е на докинг станцията за зареждане; тя не може да бъде изключена по време на зареждане.

Инсталиране на аксесоари за желания режим

Режим на прахосмукачка (поставете отделението за прах)

Отворете капака на прахосмукачката и поставете отделението за прах в прахосмукачката, докато се заключи на място

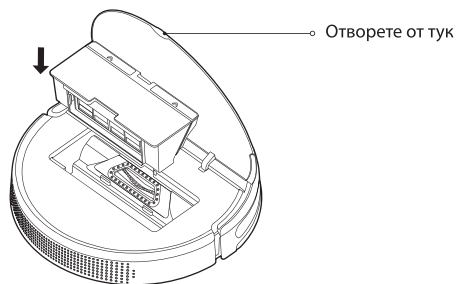

Забележка: Редовното почистване на отделението за прах може да предотврати натрупването на замърсявания.
В противен случай производителността на прахосмукачката може да бъде намалена.

Режим на прахосмукачка и влажно

почистване (поставете отделението за прах, резервоар за вода и подложката за влажно почистване)

1. Плъзнете подложката за mop (влажно почистване) по протежение на слота на резервоара за вода и след това закрепете подложката здраво върху велкрото.

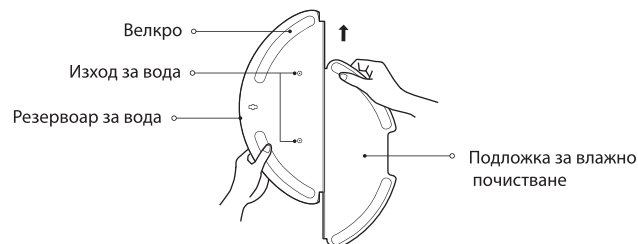

2. Отворете капака на резервоара за вода, напълнете резервоара с вода и след това закрепете отново капака. Строго е забранено потапянето на резервоара за вода във вода.

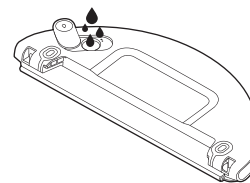

Внимание:

- Не изплаквайте резервоара за вода и не го потапяйте във вода. За да избегнете корозия и повреда, не използвайте никакви почистващи препарати, дезинфектанти, твърди почистващи препарати или други почистващи продукти върху резервоара за вода.
- Не добавяйте гореща вода към резервоара за вода, тъй като това може да доведе до деформация..

3. Плъзнете резервоара за вода хоризонтално в долната част на прахосмукачката, докато щракне в мястото си.

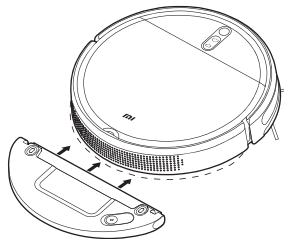

Забележки:

- Преди употреба изберете електродните плоскости на резервоара за вода със суха кърпа.
- Уверете се, че резервоарът за вода е монтиран правилно, в противен случай прахосмукачката може да се върти в кръг или да има затруднения при пресичане на препятствия.

Свързване с приложението Mi Home/Xiaomi Home

Този продукт работи с приложението Mi Home/Xiaomi Home*. Използвайте приложението Mi Home/Xiaomi Home за управление на вашето устройство и за взаимодействие с другите устройства в умния дом.

Сканирайте QR кода, за да изтеглите и инсталирате приложението. Ще бъдете пренасочени към страницата за настройка на връзката ако приложението вече е инсталирано. Или потърсете „Mi Home/ Xiaomi Home“ в магазина за приложения, за да го изтеглите и инсталирате.



C72B89F8

Отворете приложението Mi Home/Xiaomi Home, докоснете „+“ в горния десен ъгъл и след това следвайте инструкциите, за да добавите вашето устройство.



* Приложението се нарича Xiaomi Home в Европа (с изключение на Русия). Името на приложението, показано на вашето устройство, трябва да се приеме като такова по подразбиране.

Забележки:

- Версията на приложението може да е актуализирана, моля, следвайте инструкциите въз основа на текущата версия на приложението.
- Ако QR кодът на прахосмукачката не може да бъде сканиран, можете да потърсите нейното наименование, за да я добавите.
- Когато свързвате прахосмукачката към приложението Mi Home/Xiaomi Home с помощта на iOS устройство, следвайте инструкциите в приложението, за да се свържете с хотспота на прахосмукачката "ijai-vacuum-v10_mibtXXXX".

Как да използвате уреда



Включване и изключване

Натиснете и задръжте бутон  за 3 секунди, докато индикаторът на захранването светне и прахосмукачката се включи. Когато прахосмукачката е на пауза и не се зарежда, натиснете и задръжте бутон  за 3 секунди, за да я изключите.

Режим Прахосмукачка или прахосмукачка и влажно почистване

Включете прахосмукачката и натиснете бутон . След това прахосмукачката автоматично ще влезе в режим на прахосмукачка или режим на прахосмукачка и влажно почистване според инсталираните аксесоари.

Поставяне на пауза

Когато прахосмукачката работи, натиснете произволен бутон, за да я поставите на пауза, и, натиснете бутон , за да възобновите почистването. Натиснете бутон , за да прекратите текущата задача за почистване и изпратите прахосмукачката към докинг станцията за зареждане.

Спящ режим

Прахосмукачката автоматично ще влезе в режим „сън“, ако не работи или работи повече от 5 минути в незареждащо състояние.

Натиснете произволен бутон или използвайте приложението, за да я събудите. Прахосмукачката автоматично ще се изключи, ако е в спящ режим повече от 6 часа.

Забележка: Прахосмукачката няма да влезе в спящ режим на заспиване, когато е на докинг станцията за зареждане.



Добавяне на вода или подложка за влажно почистване по време на почистване

Ако трябва да добавите повече вода в резервоара за вода или да почистите подложката за влажно по време на почистване, натиснете който и да е бутон, за да поставите прахосмукачката на пауза. След това можете да извадите резервоара за вода, за да добавите вода или да почистите подложката за влажно почистване. След като добавите вода или почистите подложката, поставете отново резервоара за вода и подложката и натиснете бутон , за да възобновите почистването.

Връщане на докинг станцията за зареждане

Когато прахосмукачката е включена, натиснете бутон , за да изпратите прахосмукачката към докинг станцията за зареждане. Прахосмукачката автоматично ще се върне на докинг станцията, след като приключи задачата за почистване, а индикаторът ще мига в бяло. Ако батерията на прахосмукачката започне да се изчерпва по време на почистване, тя автоматично ще се върне към докинг станцията, за да се зареди и възобнови почистването там, откъдето е напуснала, след като бъде напълно заредена.

Ресетиране на Wi-Fi комуникацията

Когато преминавате към нов рутер или промените паролата си за Wi-Fi, ще трябва да ресетирате Wi-Fi връзката на прахосмукачката. За да направите това, включете прахосмукачката, след това едновременно натиснете и задръжте бутоните  и  за 7 секунди, докато чуете глас, който казва "Resetting the Wi-Fi connection and entering network configuration mode" (Ресетиране на Wi-Fi връзката и влизане в режим на конфигуриране на мрежата). След като Wi-Fi връзката се ресетира, можете да се свържете отново с прахосмукачката.

Забележка: Поддържа се само 2,4 GHz Wi-Fi мрежи.

Ресетиране на системата

За да ресетирате системата: Използвайте щифт, за да натиснете и задръжте бутон Ресет за 3 секунди, докато не чуете глас, който казва "System reset successfully" (Ресетирането на системата е успешно). След това прахосмукачката автоматично ще се рестартира и настройките като почистване по график и Wi-Fi комуникацията ще бъдат възстановени до първоначалните фабрични настройки.

Забележка: След ресетиране на системата всички настройки в приложението ще бъдат изчистени. Ще трябва отново да свържете прахосмукачката към приложението.

Избор на режими/нива на водата

Можете да изберете различни режими и нива на водата в приложението Mi Home/Xiaomi Home.

Режим Не безпокойте (DND).

В режим Не безпокойте (DND), прахосмукачката няма да възобнови почистването, да извърши почистване по график или да издава гласови сигнали. Режимът DND е активиран по подразбиране от 23:00 ч. до 9:00 ч. и може да бъде деактивиран в приложението. Забележка: В режим DND индикаторът на прахосмукачката ще изгасне след зареждане на прахосмукачката за 1 минута.

Почистване на всички зони

Можете да изберете да почистите всички зони чрез приложението, или с натискане на бутона . Тогава прахосмукачката ще почисти всички площи преминавайки по S-образен маршрут, след което ще почисти по краищата (край стените). След като почисти по краищата, прахосмукачката ще се върне към докинг станцията за зареждане.

Спираловидно почистване

За да пуснете спираловидно почистване, можете да изберете този режим в приложението, или да натиснете и задържите бутона  за 3 секунди в не-зареждащо състояние. Прахосмукачката ще започне да чисти по траектория на развиваща спирала първо, за да почисти областта с център текущото положение и радиус 1 метър. След това прахосмукачката ще тръгне по спирала обратно в първоначалното положение, преди да се върне на докинг станцията за зареждане.

Почистване по края/ъглите на помещения

След като изберете почистване по краищата (Edge) в приложението, прахосмукачката автоматично ще идентифицира зоната, която трябва да се почисти и ще почисти по краищата.

След почистване, прахосмукачката автоматично ще се върне към докинг станцията за зареждане.

Възобновяване на почистването

Прахосмукачката има функцията да възобновява почистването. Ако прахосмукачката започва да изчерпва батерията по време на задача за почистване, тя автоматично ще се върне към докинг станцията за зареждане, за да се зареди. След като прахосмукачката е напълно заредена, тя ще поднови почистването там, откъдето е напуснала. Ако почистването бъде приключено ръчно или ако преместите или работите с прахосмукачката, когато се зарежда или се връща към докинг станцията за зареждане, почистването няма да бъде възобновено.

Почистване по график

Можете да планирате времето за почистване в приложението.

Прахосмукачката автоматично ще стартира почистването в насрочените часове и ще се върне към докинг станцията за зареждане, след като почистването приключи.

Забележка: Ако режимът DND е активиран, прахосмукачката няма да извърши почистването по график през периодите на „не безпокойте“.

История на чистенето

Можете да прегледате историята на чистенето в приложението, когато прахосмукачката завърши почистването и се върне на докинг станцията за зареждане.

Грижи и поддръжка

Отделение за прах

1. Отворете капака на прахосмукачката и натиснете бутона за освобождаване на отделението за прах, за да го извадите навън.

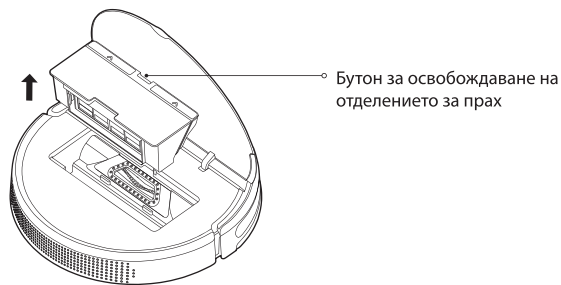

2. Отворете капака на отделението за прах и изпразнете съдържанието му.

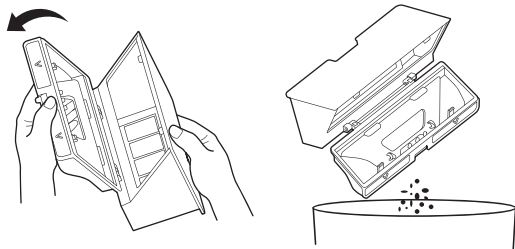

3. Извадете филтъра и използвайте почистващия инструмент, за да почистите отделението за прах и филтъра, след което ги измийте с чиста вода. Поставете обратно отделението за прах и филтъра, след като ги изсушите напълно.

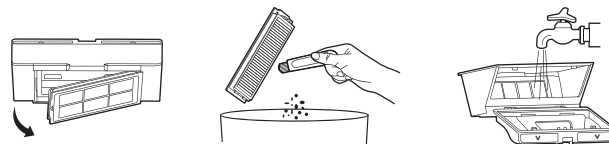

Забележка: Препоръчително е да почиствате добре отделението за прах поне веднъж седмично. Уверете се, че сте изсушили напълно отделението за прах и филтъра преди употреба (изсушете ги поне 24 часа).

Резервоар за вода

Едновременно натиснете и задръжте двата бутона за освобождаване на резервоара за вода и след това го плъзнете навън от долната част на прахосмукачката, както е показано на фигурата.

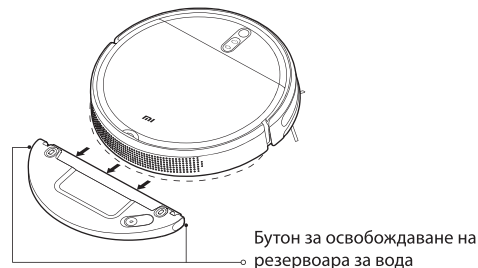

Забележка: След почистване, незабавно извадете резервоара за вода, изпразнете останалата вода и почистете и подсушете подложката за влажно чистене, за да предотвратите появата на застояла миризма и мухъл.

Четка

1. Обърнете прахосмукачката и натиснете и задръжте двата бутона за освобождаване, за да свалите капака на четката.
2. Извадете четката нагоре.
3. Издърпайте втулката на четката.
4. Завъртете държачите на четката, докато белегът за подравняване на всеки държач се изравни с белега за отключване, след което извадете държачите на четката от двата края на четката.
5. Използвайте острието на почистващия инструмент, за да отрежете заплетените по четката косми и почистете добре четката.
6. Поставете отново държачите на четката и втулката на четката.
7. Поставете отново четката и капака на четката и натиснете здраво капака на четката на мястото му.

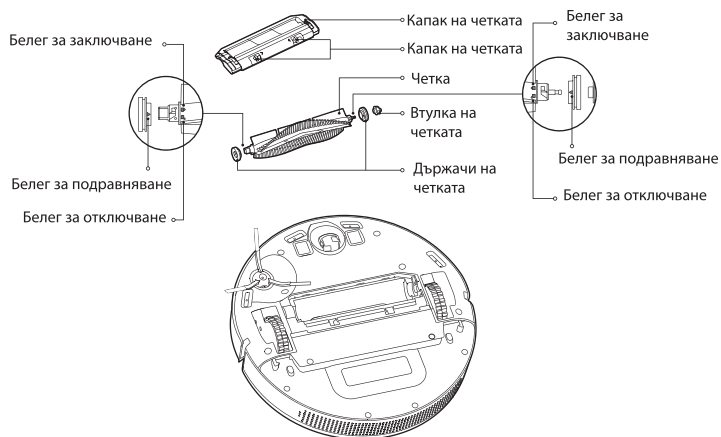

Почистване на четката

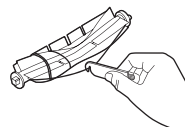

Срежете космите

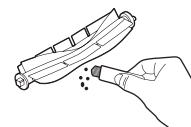

Махнете замърсяванията

Забележка: Препоръчително е да смените четката на всеки 6-12 месеца за оптимален почистващ ефект.

Странична четка

1. Обърнете прахосмукачката и махнете винта, който фиксира страничната четка на място.
2. Извадете и почистете страничната четка.
3. Поставете отново страничната четка и затегнете винта.

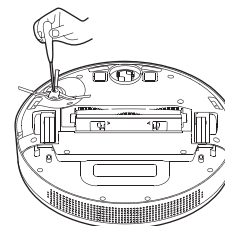

Забележка: Препоръчително е да смените страничната четка на всеки 3-6 месеца за оптимален почистващ ефект.

Носещо колело въртящо се във всички посоки

1. Обърнете прахосмукачката и извадете колелото нагоре.
2. Почистете космите, замърсяванията и всякакви остатъци от колелото.
3. Поставете обратно колелото

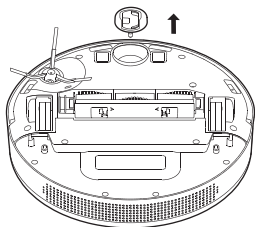

Сензори

Използвайте суха кърпа, за да почиствате периодично сензорите за стъпало, сензора за ръбове/краища и сензора за визуално разпознаване

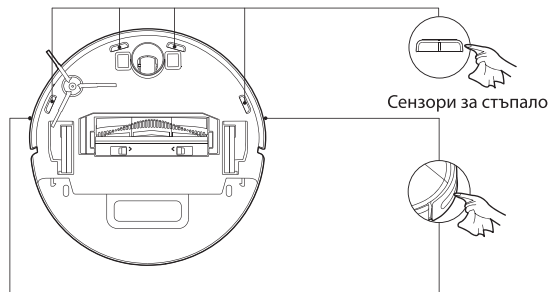

Сензор за край

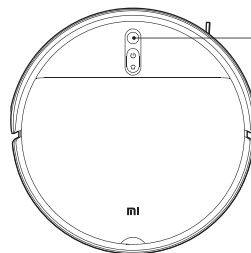

Сензор за визуално разпознаване

Забележка: Не използвайте химикали като миешки препарати или спрейове за почистване на сензорите.

Често задавани въпроси (ЧЗВ)

Проблем	Решение	Проблем	Решение
Праховсмукачката не се включва	Батерията на праховсмукачката е изтощена. Презаредете праховсмукачката и опитайте	Праховсмукачката не възобновява почистването	Уверете се, че праховсмукачката не е в DND режим, тъй като този режим ще предотврати възобновяване на почистването. Уверете се, че не използвате приложението за изпращане праховсмукачката обратно към докинг станцията за зареждане, или не сте натиснали бутона за докинг, или не сте преместили праховсмукачката обратно към докинг станцията за зареждане, тъй като тези операции ще спрат праховсмукачката от възобновяване на почистването.
Праховсмукачката не може да започне да чисти.	Батерията на праховсмукачката е изтощена. Презаредете праховсмукачката и опитайте отново.	Праховсмукачката не може да се зареди	Уверете се, че има достатъчно открито пространство около докинг станцията за зареждане и нейните зареждащи контактите са без прах и други замърсявания. Температурата на околната среда е твърде ниска (под 0°C) или твърде висока (над 35°C).
Праховсмукачката не се връща на докинг станцията за зареждане	Има твърде много препятствия около докинг станцията за зареждане. Поставете докинг станцията на по-открито място. Праховсмукачката е твърде далече от докинг станцията. Преместете я по-близо до докинг станцията за зареждане и опитайте отново.	Праховсмукачката не извършва почистване по график	Уверете се, че праховсмукачката е свързана към мрежата, иначе не може да синхронизира времето и да изпълни почиствания по график. Уверете се, че праховсмукачката не е в DND режим, тъй като този режим ще го предотврати извършването на почистване по график.
Праховсмукачката не работи както трябва.	Изключете праховсмукачката и я включете отново.	Праховсмукачката продължава да губи връзка и да е офлайн	Уверете се, че праховсмукачката е свързана към мрежата и остава в обхвата на Wi-Fi по всяко време.
Праховсмукачката издава странен шум	В основната четката, страничната четка или в лявото/дясното колело може да е захванат чужд предмет. Изключете праховсмукачката и отстранете всички замърсявания.	Праховсмукачката не може да се свърже към приложението Mi Home/Xiaomi Home	Уверете се, че докинг станцията за зареждане и праховсмукачката са в обхвата на Wi-Fi и имат добър сигнал. Следвайте инструкциите в ръководството на потребителя, за да ресетирирате Wi-Fi връзката и опитайте да свържете праховсмукачката отново.
Праховсмукачката не почиства толкова ефективно както преди, или оставя прах след себе си	Отделението за прах е пълно, моля, изпразнете го. Филтърът е задръстен, моля почистете го. Чужд предмет е захванат в четката, моля, почистете я.		
Праховсмукачката е офлайн	Wi-Fi сигналът е слаб. Уверете се, че праховсмукачката е на място с добро Wi-Fi покритие. Нещо не е наред с Wi-Fi връзката. Ресетирайте Wi-Fi и изтеглете последната версия на приложението, и опитайте да се свържете отново.		

Отстраняване на неизправности

Когато възникне грешка, ще чуете гласов сигнал. Моля, вижте съответното гласово съобщение в таблицата, за да намерите своето решение.

Съобщение за грешка	Решение
Моля, избершете сензора за стъпало да е чист и преместете прахосмукачката към ново място за начало.	Част от прахосмукачката може да е вдигната над пода, позиционирайте отново прахосмукачката и след това я рестартирайте. Сензорите за стъпало може да са замърсени, избершете ги и опитайте отново.
Моля, разчистете всякакви чужди предмети от сензора за сблъсък.	Сензорът за сблъсък може да е задръстен. Леко го потупайте няколко пъти, за да премахнете всички чужди предмети. Ако нищо не изпадне, преместете прахосмукачката на друго място, за да стартира.
Моля, преместете прахосмукачката на равна повърхност, за да стартирате.	Прахосмукачката се накланя при стартиране. Преместете прахосмукачката на равна повърхност и я рестартирайте. Можете също да ресетирайте нивото на прахосмукачката в приложението и след това я рестартирайте.
Моля, поставете прахосмукачката на пода, за да започнете.	Възможно е колело да е вдигнато над пода. Поставете на друго място прахосмукачката и я стартирайте.
Моля, премахнете препятствията около прахосмукачката и опитайте отново.	Прахосмукачката може да бъде захваната някъде или заседнала. Отстранете всякакви препятствия около нея.
Отделението за прах е инсталирано.	Инсталирайте отделението за прах и филтъра, и се уверете, че са добре закрепени на място.
Резервоарът за вода е инсталиран.	Инсталирайте резервоара за вода и се уверете, че е щракнал в мястото си

Съобщение за грешка	Решение
Моля, върнете прахосмукачката към докинг станцията за зареждане.	Прахосмукачката не може да открие местоположението на докинг станцията за зареждане. Поставете прахосмукачката обратно на докинг станцията за зареждане.
Нивото на батерията е твърде ниско, моля, заредете я.	Прахосмукачката не може да се включи нормално поради изтощена батерия. Поставете прахосмукачката обратно на докинг станцията за зареждане.

Вносител и дистрибутор:

АЛСО България ЕООД

София Еърпорт Център (Sofia Airport Center), Офис сграда

A2, етаж I, офис 124,бул. „Христофор Колумб“ N 64,

София 1592 (02) 9602 400