

Робот прахосмукачка за сухо и мокро почистване

Mi Robot Vacuum-Mop 2

Ръководство на потребителя



Информация за безопасност

Прочетете внимателно това ръководство преди да започнете да използвате продукта, и го запазете за бъдещи справки.

Този продукт е предназначен само за почистване на подове в домашна среда. Не го използвайте на открито, върху не-подови повърхности, или в търговска или промишлена среда.

Само за целите на своята навигация и позициониране, когато се извършва почистване, камерата на прахосмукачката ще заснема хора наоколо в обхвата на своя ъгъл на наблюдение. Моля, бъдете сигурни, че цялата ваша лична информация ще бъде защитена от технологията за криптиране на данни

Ограничения при използване

Този уред може да се използва от деца на възраст над 8 години и лица с намалени физически, сетивни или умствени способности или липса на опит и знания, ако са получили надзор или инструкции относно използването на уреда по безопасен начин и разбират свързаните с използването му опасности. Децата не трябва да играят с уреда. Почистването и поддръжката от страна на потребителя не трябва да се прави от деца без надзор.

Уредът трябва да се използва само със защитния блок, доставен с него.

Този уред съдържа батерии, които могат да се сменят само от квалифицирани лица.

Децата не трябва да играят с този продукт. Уверете се, че децата и домашните любимци се държат на безопасно разстояние от прахосмукачката, когато тя работи.

Ако защитният кабел е повреден, той трябва да бъде заменен със специален кабел или комплект, доставен от

производителя или негов представител по сервизно обслужване.

Не използвайте прахосмукачката в зона, висяща над нивото на земята без защитна преграда.

Не използвайте прахосмукачката при околна температура над 40°C или под 0°C или на под с течности или лепкави вещества.

Вдигнете всички кабели от пода, преди да използвате прахосмукачката, за да предотвратите влаченето им, докато тя почиства.

Махнете чупливите или малки предмети от пода, за да предотвратите блъскането в тях и тяхното повреждането.

Съхранявайте инструмента за почистване на четката далеч от деца.

Не поставяйте деца, домашни любимци или други предмети върху прахосмукачката, независимо дали тя е неподвижна или се движи.

Дръжте косата, пръстите и други части на тялото далеч от смукателния отвор на прахосмукачката.

Не използвайте прахосмукачката за почистване на горящи вещества.

Не почиствайте с прахосмукачка твърди или остри предмети.

Уверете се, че прахосмукачката е изключена и докинг станцията за зареждане е изключена от контакта преди почистване или извършване на поддръжка.

Не бършете никоя част от този продукт с мокра кърпа или течности.

Моля, използвайте този продукт в съответствие с инструкциите в ръководството на потребителя.

Потребителите носят отговорност за всяка загуба или повреда, произтичаща от неправилната употреба на този продукт.

Батерии и зареждане

ВНИМАНИЕ:

Не използвайте батерии от трети страни. Използвайте само със захранващ блок CDZ2101. Не се опитвайте сами да разглобявате, ремонтирате или модифицирате батерията или докинг станцията за зареждане.

Не поставяйте докинг станцията за зареждане близо до източник на топлина.

Не използвайте мокра кърпа или мокри ръце, за да бършете или почиствате контактите за зареждане на докинг станцията.

Не изхвърляйте неправилно старите батерии. Трябва да депонирате ненужните батерии на подходящо съоръжение за рециклиране.

Уверете се, че прахосмукачката е изключена, когато се транспортира, и че се съхранява в оригиналната си опаковка, ако това е възможно.

Ако прахосмукачката няма да се използва за продължителен период от време, заредете я напълно, след това я изключете и съхранявайте на хладно и сухо място. Презареждайте прахосмукачката поне веднъж на всеки 3 месеца, за да избегнете прекомерно разреждане на батерията.

Литиево-йонната батерия съдържа вещества, които са опасни за околната среда. Преди да се освободите от прахосмукачката, моля, първо извадете батерията, след това я депонирайте или рециклирайте в съответствие с местните закони и разпоредби на страната или региона, в който тя се използва.

Когато изваждате батериите от продукта, по-добре е да изразходвате батериите докрай и да се уверите, че вашият продукт е изключен от захранването. Извадете винта отдолу, след което свалете капака.

Откачете конектора на батерията, след което извадете батериите. Не повреждайте корпуса на батерията, за да избегнете всякакъв риск от наранявания.

Върнете батериите на професионална организация за рециклиране.

С настоящото ние, Dreame (Tianjin) Information Technology Co., Ltd. декларираме, че безжичното оборудване тип Роботизирана прахосмукачка STYTJ03ZHМ е в съответствие с Директива 2014/53/ЕС. Пълният текст на ЕС декларацията за съответствие е достъпен на следния интернет адрес: <http://www.mi.com/global/service/support/declaration.html>.

За подробно електронно ръководство, моля, посетете www.mi.com/global/service/userguide.

Преглед на продукта

Акcesoари



Инструмент за почистване на четката

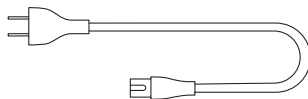

Захранващ кабел

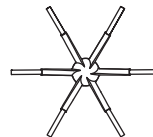

Странична четка

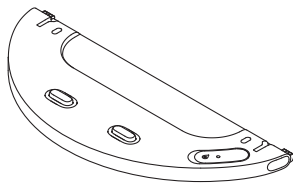

Резервоар за вода

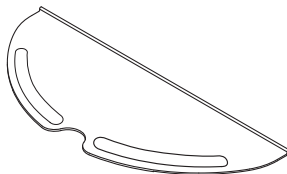

Подложка за mop

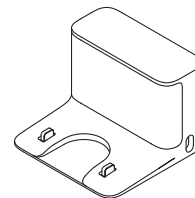

Докинг станция за зареждане

Забележка: Илюстрациите на продукта, аксесоарите и потребителският интерфейс в ръководството на потребителя са само за справка. Действителният продукт и неговите функции може да се различават поради подобренията, които се правят на продукта

Робот прахосмукачка – описание на бутони и индикатори

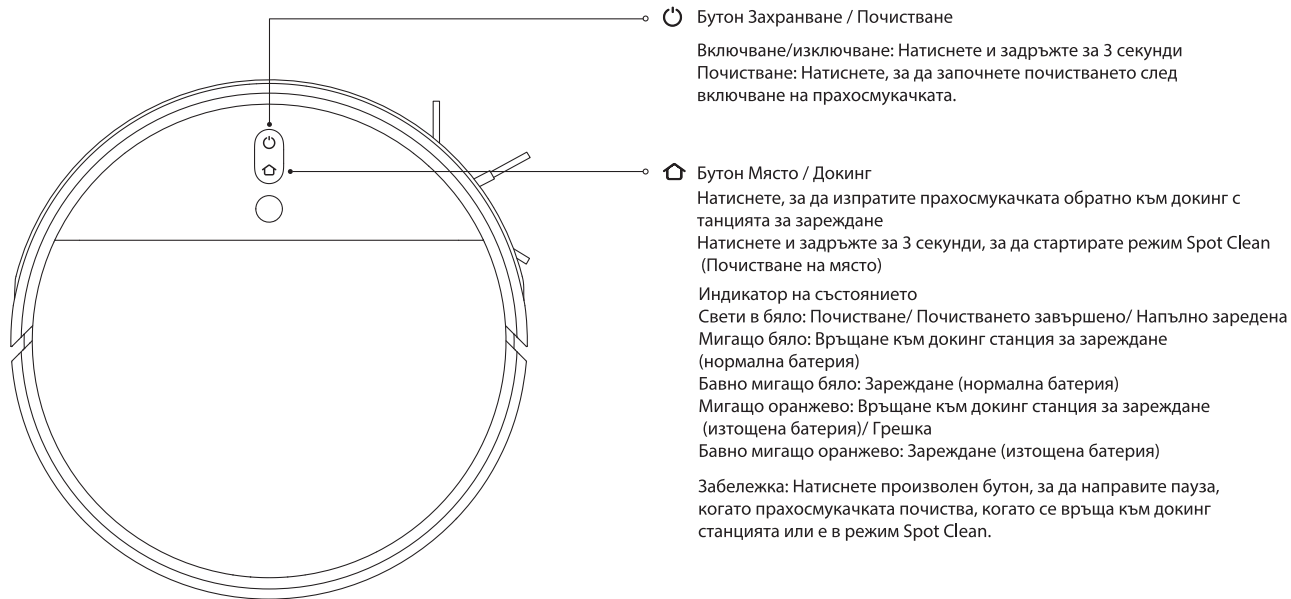

Резервоар за прах

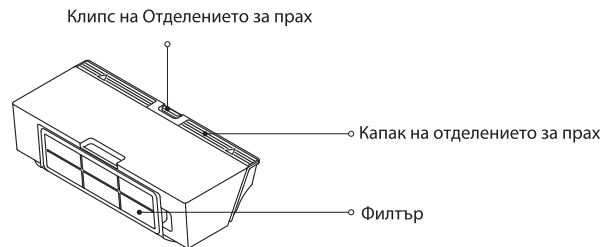
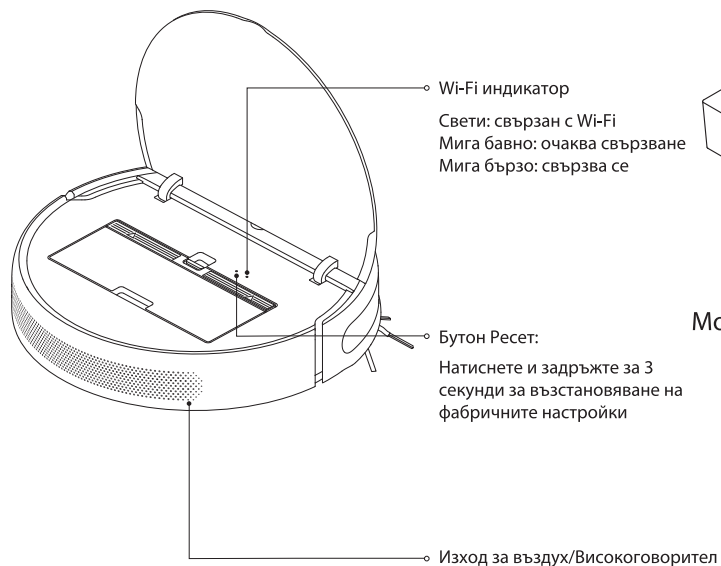

Монтаж за почистване



Робот прахосмукачка и сензори

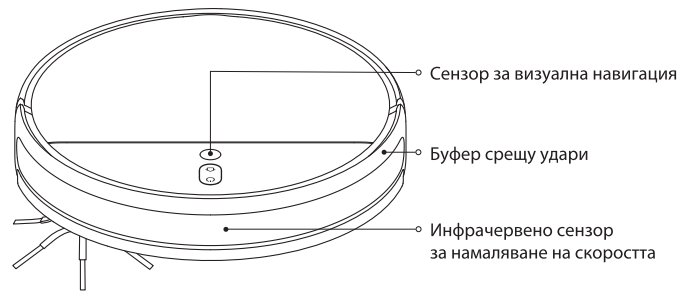
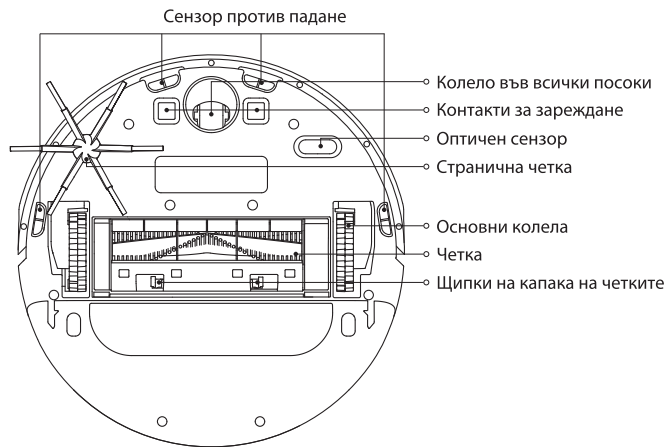

Докинг станция за зареждане

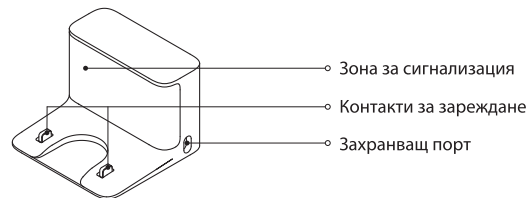

Преди употреба

Свалете защитните покрития

Преди употреба отстранете защитните ленти от двете страни на бъмпера на прахосмукачката, както и защитното фолио на сензора за визуалната навигация.

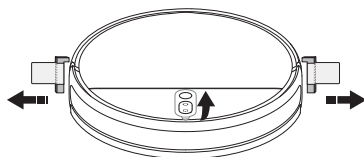

Поставете страничната четка

Поставете страничната четка в слота за закрепване в долната част на прахосмукачката.

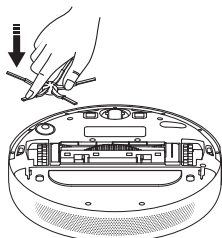

Разположете и свържете докинг станцията за зареждане

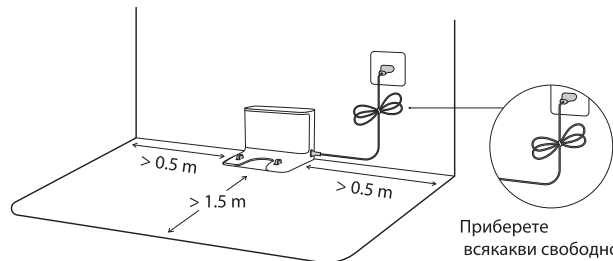

Поставете докинг станцията за зареждане близо до електрически контакт в зона с добър Wi-Fi сигнал. За да гарантирате, че прахосмукачката може да се върне към докинг станцията за зареждане, оставете най-малко 0,5 метра свободно пространство от двете страни на докинг станцията за зареждане и поне 1,5 метра открито пространство отпред, и се уверете, че няма предмети директно над нея. Не поставяйте докинг станцията за зареждане под мебели, като шкаф или стол. Свържете захранващия кабел към докинг станцията за зареждане и подредете всички разхлабени кабели, за да предотвратите заплитането на прахосмукачката в тях, което може случайно да премести или изключи докинг станцията за зареждане.



Приберете всякакви свободно висящи/лежащи кабели

Забележка: Уверете се, че докинг станцията за зареждане е на добре осветено място, далеч от пряка слънчева светлина и далеч от отразяващи предмети, като огледала, които могат да попречат на прахосмукачката да се върне към докинг станцията за зареждане.

Зареждане на прахосмукачката

Поставете прахосмукачката върху докинг станцията за зареждане. Прахосмукачката автоматично ще се включи и ще започне зареждането. Индикаторите на бутоните  и  на прахосмукачката бавно ще мигат в бяло по време на зареждане и остават да светят, след като тя е напълно заредена. 10 минути след пълното зареждане на батерията индикаторът изгасва.

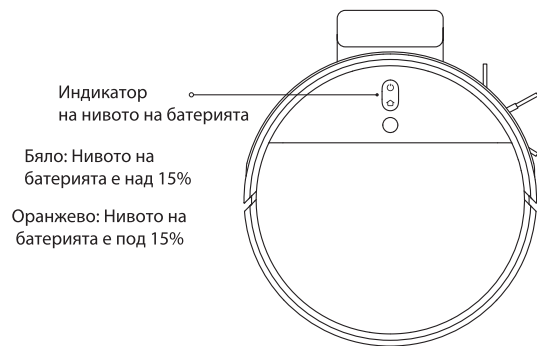

Забележки:

- Заредете напълно прахосмукачката, преди да я използвате за първи път.
- За да осигурите безопасност по време на зареждане и да предотвратите повреда на подовите повърхности от подложката за мола, моля, свалете модула за мокро чистене преди зареждане.

Свързване с приложението Mi Home/Xiaomi Home

Този продукт работи с приложението Mi Home/Xiaomi Home*. Използвайте приложението Mi Home/Xiaomi Home за управление на вашето устройство и за взаимодействие с другите устройства в умния дом.

Сканирайте QR кода, за да изтеглите и инсталирате приложението. Ще бъдете пренасочени към страницата за настройка на връзката ако приложението вече е инсталирано. Или потърсете „Mi Home/ Xiaomi Home“ в магазина за приложения, за да го изтеглите и инсталирате.





Отворете приложението Mi Home/Xiaomi Home, докоснете „+“ в горния десен ъгъл и след това следвайте инструкциите, за да добавите вашето устройство.

* Приложението се нарича Xiaomi Home в Европа (с изключение на Русия). Името на приложението, показано на вашето устройство, трябва да се приеме като такова по подразбиране.

Забележки:



- Поддържат се само 2,4 GHz Wi-Fi мрежи.
- Версията на приложението може да е била актуализирана, моля, следвайте инструкциите въз основа на текущата версия на приложението

Ресетиране на Wi-Fi

огато има загуба на връзка между вашия телефон и прахосмукачката поради преконфигуриране на рутера, грешна парола или нещо друго, моля, отворете капака на прахосмукачката, за да можете да видите Wi-Fi индикатора. Едновременно натиснете и задръжте бутоните  и  на докато не чуете глас, който казва "Waiting for the network configuration" (Очаква се конфигуриране на мрежата). След като Wi-Fi индикаторът започне бавно да мига, Wi-Fi комуникацията е успешно ресетирана.

Как да използвате уреда

Започнете почистването

Натиснете и задръжте бутон  за 3 секунди, за да включите прахосмукачката. Индикаторът на захранването ще светне в бяло, за да покаже, че прахосмукачката е в режим на готовност. Натиснете бутона  и прахосмукачката ще започне почистване по 5-образен маршрут. След като всички зони са почистени, прахосмукачката ще завърши с почистване по ръбовете и стените, след което ще се върне към докинг станцията за презареждане.

Ако батерията на прахосмукачката започне да се изтощава по време на задача за почистване, уредът ще се върне автоматично към докинг станцията за зареждане; след презареждане ще възобнови почистването там, откъдето е напуснал.

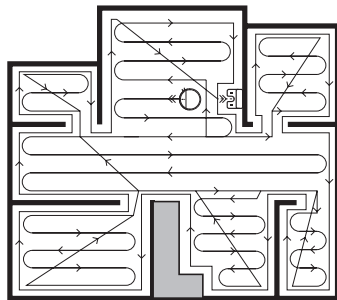



По време на задача за почистване, прахосмукачката може да влиза и излиза от помещения и да открива границите, като леко се блъска в стени и мебели. Това е нормално и не оказва влияние върху ефективността на почистването.

Забележки:

- Преди почистване, уверете се, че прахосмукачката е напълно заредена и стартира от докинг станцията за зареждане. Не премествайте докинг станцията за зареждане, докато прахосмукачката почиства.
- Горната диаграма е предоставена само с илюстративна цел.

Поставяне на пауза

За да възобновите почистването, натиснете бутон . Натиснете бутон , за да прекратите текущата задача за почистване и прахосмукачката ще се върне към докинг станция за презареждане.

Забележки:

- За да избегнете грешки в навигацията, не вдигайте и не местите прахосмукачката, докато е на пауза.
- Поставянето на прахосмукачката върху докинг станцията за зареждане, докато е на пауза, ще прекрати текущата задача за почистване

Спящ режим

Прахосмукачката автоматично ще влезе в спящ режим след 10 минути неактивност, тогава индикаторите за захранване и зареждане ще изгаснат. За да се събуди прахосмукачката, натиснете произволен бутон.

Забележка: Ако времето на спящ режим надвиши 2 часа, прахосмукачката ще се изключи автоматично.

Още функции на приложението

Приложението Mi Home/Xiaomi Home предлага разнообразие от специални функции и различни режими на почистване, включително: Изберете зона за почистване, Зонирано почистване, Конфигурирани от приложението ограничени зони/виртуални стени, Забранени зони, Почисти там, Усилено почистване на килими и други.

Забележки:

- За повече информация как да използвате функциите на прахосмукачката в приложението Mi Home/Xiaomi Home, моля, вижте инструкциите в него.
- Моля, имайте предвид, че някои функции може да варират поради непрекъснати актуализации на функции и подобрения в приложението.

Използване на функцията за влажно почистване

1. Поставете подложката за влажно почистване

Намокрете подложката за влажно почистване и изцедете излишната вода.

Плъзнете подложката докрай в слота на резервоара за вода, докато застане здраво на място.

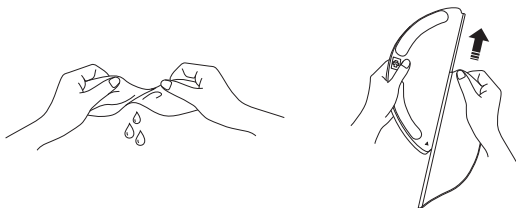

2. Напълнете резервоара за вода

Отворете капака на резервоара за вода, напълнете резервоара с вода и затворете капака плътно.

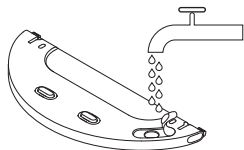

Забележки:

- Не наливайте гореща вода в резервоара, тъй като това може да доведе до неговата деформация.
- За да избегнете запушване, не добавяйте никакви почистващи препарати или дезинфектанти в резервоара за вода.

3. Поставете модула за влажно почистване

За да поставите модула за почистване, плъзнете го в задната част на прахосмукачката, докато щракне в мястото си.

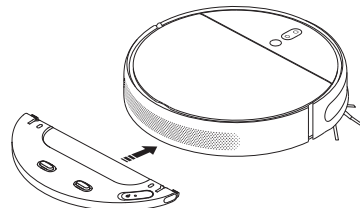

4. Започнете да почиствате влажно

Натиснете бутон  или използвайте приложението Mi Home/Xiaomi Home, за да стартирате почистването. Прахосмукачката автоматично ще разпознае модула за влажно почистване и ще започне да почиства и подава вода според необходимостта.

Забележки:

- Използвайте режима на влажно почистване само когато има човек въкъщи. За да предотвратите навлизането в зони с килими, можете да използвате предмети за преграда.
- Подложката за влажно трябва да се почиства след всеки 30 минути употреба, за да се осигури достатъчно добър воден поток и ефективност на почистването.

5. Извадете модула за почистване

След като прахосмукачката завърши почистването и се връща към докинг станцията за зареждане, натиснете страничните скоби на модула за влажно почистване навътре и издърпайте, за да свалите модула.

Забележка: Когато прахосмукачката се зарежда или не се използва, свалете модула за влажно почистване. Изсипете цялата останала вода от резервоара и почистете подложката, за да предотвратите образуването на плесен или трайни неприятни миризми.

Грижи и поддръжка

Четка *препоръчва се ежеседмично почистване

1. Обърнете прахосмукачката и натиснете щипките, за да свалите капака на четката.
2. Вдигнете и извадете четката от прахосмукачката, след това почистете лагерите на четката.
3. Използвайте включения инструмент за почистване, за да премахнете всички заплетени косми в четката.
4. Поставете отново четката, след това поставете капака обратно и го натиснете, докато се появи щипките се заключват на място.

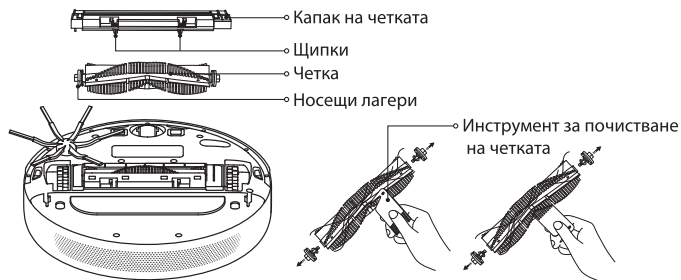

Забележки:

- Ако твърде много косми са заплетени в четката или ако космите са гъсто заплетени, не дърпайте със сила, тъй като това може да повреди четката.
- Препоръчително е четката да се почиства ежеседмично и да се сменя на всеки 6 до 12 месеца.

Колело въртящо се във всички посоки

*почиства се когато е необходимо

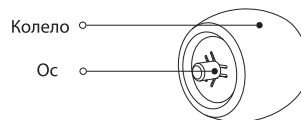

1. Обърнете прахосмукачката и издърпайте колелото.
2. Отстранете космите, мръсотията и други остатъци от колелото и оста.
3. Поставете колелото отново и го натиснете здраво обратно на мястото му.

Забележки:

- Може да се използва малка отвертка или друг инструмент, за да извадите и свалите колелото.
- Колелото може да се почисти с вода и да се постави обратно след изсъхване.

Странична четка

*препоръчва се ежемесечно почистване

1. Обърнете прахосмукачката, след което внимателно издърпайте страничната четка, както е показано на илюстрацията по-долу, за да я почистите.
2. Поставете обратно страничната четка.

Забележка:

- Препоръчително е четката да се почиства всеки месец и да се сменя на всеки 3 до 6 месеца.

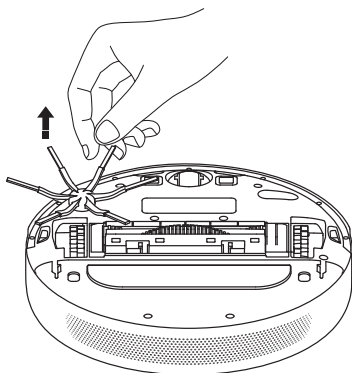

Сензори и зареждащи контакти

Използвайте мека кърпа, за да почистите всички сензори и зареждащи контакти в прахосмукачката:

- Четирите сензора за стъпала отдолу.
- Контактите за зареждане отдолу.
- Оптичния сензор отдолу на прахосмукачката.
- Инфрачервеният сензор за забавяне на скоростта отпред.

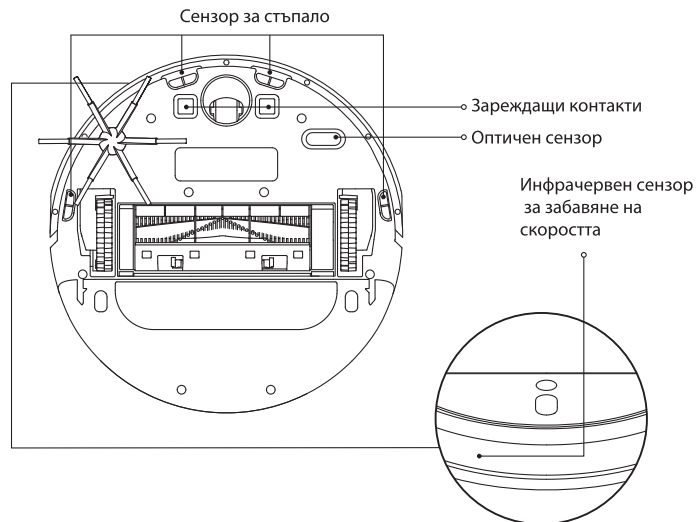

Отделение за прах *препоръчва се ежеседмично почистване

1. Обърнете прахосмукачката, след което натиснете щипката, за да извадите отделението за прах

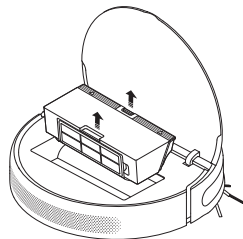

2. Отворете капака на отделението за прах, както е показано на илюстрацията.

Забележка: За да предотвратите запушване на филтъра, почукайте леко отделението за прах при изпразване на съдържанието му.

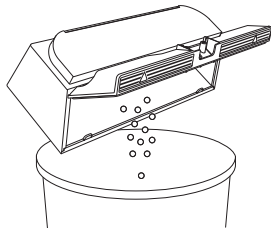

Филтър *препоръчва се почистване на всеки две седмици

1. Отворете капака на отделението на прах на местата отбелязани със стрелки.

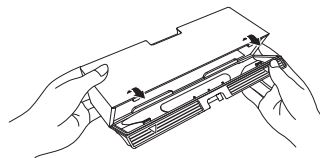

2. Добавете чиста вода в отделението за прах и затворете капака на отделението, след това разклатете отделението напред-назад, накрая излейте водата.

Забележка: За почистване от праха трябва да използвате само чиста вода. Не използвайте миелни препарати.

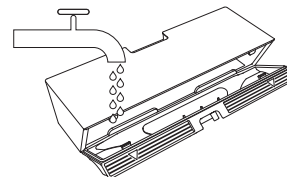

3. Извадете филтъра, както е показано на илюстрацията, след това го и зпакнете и леко почукайте по края на филтъра за отстраняване на праха и остатъците от замърсяванията.

Забележка: Не се опитвайте да почиствате филтъра с четка или с пръст.

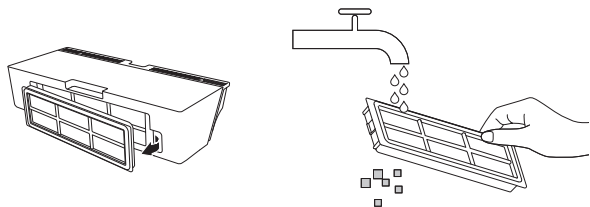

4. Поставете отделението за прах и филтъра настрана, за да изсъхнат преди поставянето обратно в уреда.

Забележка: Филтърът трябва да бъде напълно сух преди употреба (оставете го да съхне поне 24 часа).

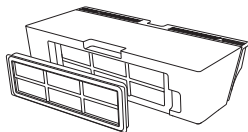

Подложка на мопа за влажно почистване

*препоръчва се почистване след всяка употреба

1. Издърпайте подложката на мопа от резервоара за вода, за да я извадите напълно.

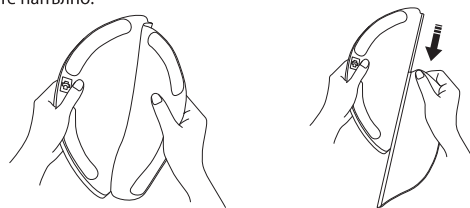

2. Почистете и изсушете подложката на мопа.

Извадете подложката от резервоара за вода, преди да я почистите, и се уверете, че мръсната вода не се връща обратно в изхода за вода, за да се избегне запушване. Не натискайте прекалено силно подложката на мопа, тъй като това може да попречи на работата. Подложката трябва да се почиства преди всяка употреба.

Забележка: Препоръчва се подложката да се сменя на всеки 3 до 6 месеца.

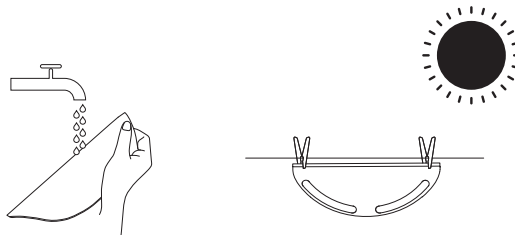

Батерия

Прахосмукачката има литиево-йонна батерия с висока производителност. Моля, уверете се, че тя е винаги добре заредена по време на ежедневната употреба, за да се поддържа оптимална производителност на батерията.

Забележка: Ако прахосмукачката не се използва продължително време, изключете я и я приберете.

За да предотвратите повреда от прекомерно разреждане, прахосмукачката трябва да се презарежда поне веднъж на три месеца.



Докинг станция за зареждане

Почиствайте контактите на станцията с мека кърпа.

Актуализация на фърмуера

Можете да актуализирате фърмуера чрез приложението. Преди да актуализирате, уверете се, че прахосмукачката е на зарядната станция и има поне 15% останала батерия.

Рестартиране на прахосмукачката

Ако прахосмукачката спре да реагира или не може да бъде изключена, натиснете и задръжте бутона  за 10 секунди, за да я изключите принудително. След това натиснете и задръжте бутона  за 3 секунди, за да включите прахосмукачката.

Възстановяване на фабричните настройки

Ако прахосмукачката не функционира правилно след рестартиране, използвайте изправен кламер, за да натиснете бутона за ресетиране, докато не чуете глас, който казва "Restoring factory settings" (Възстановяване на фабричните настройки). Това ще възстанови първоначалните фабрични настройки на прахосмукачката.

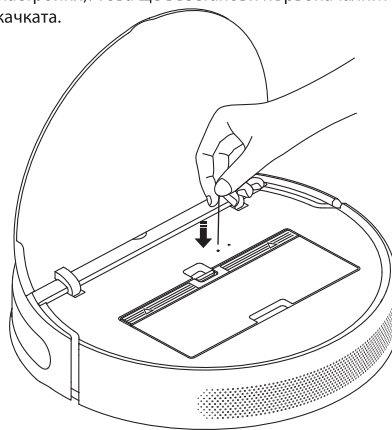

Ресетиране на консумативи

Отворете приложението Mi Home/Xiaomi Home, изберете Mi Robot Vacuum-Mop 2 и след това докоснете , за да отворите настройката в горния десен ъгъл. Изберете Консумативи и изберете аксесоара, който искате да ресетирате, след което следвайте инструкциите в приложението, за да завършите ресетирането.

Често задавани въпроси (ЧЗВ)

Тип проблем	Решение
Какво да правя, ако прахосмукачката не се включва?	Батерията на прахосмукачката може да е изтощена, когато температурата на околната среда е под 0°C или над 40°C. Моля, използвайте прахосмукачката само в среда с температура в диапазона от 0-40°C. Моля, заредете уреда преди употреба.
Какво да правя, ако прахосмукачката не се зарежда?	Проверете дали захранващият кабел е правилно включен както в докинг станцията за зареждане, така и в контакта, и се уверете, че контактите за зареждане са чисти. Захранващият кабел е наред, моля, почистете контактите за зареждане и на докинг станцията, и на прахосмукачката със суха кърпа.
Защо прахосмукачката не се връща на докинг станцията за зареждане?	Проверете дали има твърде много препятствия около докинг станцията за зареждане; поставете докинг станцията на място без никакви препятствия около нея. Уверете се, че няма препятствия в рамките на 0,5 метра от двете ѝ страни, нито в рамките на 1,5 метра пред самата докинг станция. <u>Моля, почистете зоната за сигнализиране на докинг станцията.</u>
Какво да правя, когато прахосмукачката не работи както се очаква?	Изключете прахосмукачката и я включете отново.
Защо прахосмукачката издава странен шум?	В основната четката, страничната четка или в някое от главните колела може да е закачен чужд предмет. Спрете прахосмукачката и отстранете всички замърсявания.
Защо прахосмукачката не почиства толкова ефективно както преди, или оставя прах след себе си?	Моля, проверете дали отделението за прах е пълно, и ако е така, изпразнете го. Освен това, моля, проверете филтъра и го почистете, ако е необходимо, и също така проверете дали има нещо увито около някоя от четките.
Какво да правя, ако прахосмукачката не може да се свърже с Wi-Fi?	Нещо не е наред с Wi-Fi връзката. Ресетирайте Wi-Fi комуникацията, след което опитайте да се свържете отново. Разрешенията за местоположение не са активирани. Моля, уверете се, че вашето устройство има активирани разрешения за местоположение за приложението Mi Home/Xiaomi Home. Wi-Fi сигналът е слаб. Уверете се, че прахосмукачката е в зона с добро Wi-Fi покритие. Прахосмукачката не поддържа 5 GHz Wi-Fi връзка. Уверете се, че прахосмукачката е свързана към 2,4 GHz Wi-Fi мрежата. Потребителското име или паролата на Wi-Fi мрежата са неправилни. Уверете се, че потребителското име и паролата, които сте използвали, за да се свържете с вашата Wi-Fi мрежа, са правилни.

Тип проблем	Решение
Защо прахосмукачката не Почистване по график?	Проверете дали нивото на батерията е достатъчно. Прахосмукачката трябва да има ниво на батерията от 15% или повече, за да започнете почистване по предварително зададен график.
Прахосмукачката консумира ли електричество, когато остава на докинг станцията след пълно зареждане?	Когато прахосмукачката е оставена на докинг станцията, тя ще изразходва малко количество електроенергия, за да позволи на батерия да поддържа оптимална производителност в спящ режим.
Какво да правя, когато не излиза вода или излиза много малко вода при влажно почистване на пода?	Моля, проверете дали отделението за вода е напълнено и мопът е правилно монтиран. Моля, почиствайте модула за влажно почистване/мопа редовно.
Какво да направя, когато излиза твърде много вода от модула за влажно почистване?	Уверете се, че капакът на резервоара за вода е здраво затворен.
Защо прахосмукачката не възобновява почистването след зареждане?	Прахосмукачката не възобновява почистването в режим „не безпокойте“ (DND), или след ръчно връщане на докинг станцията за зареждане.
Защо прахосмукачката не се връща към докинг станцията за зареждане, след като бъде преместена?	Преместването на прахосмукачката може да я накара да се препозиционира или да състави наново своя карта на заобикалящата я среда. Ако прахосмукачката е твърде далеч от докинг станцията за зареждане, тя може да не успее да се върне автоматично, в който случай трябва ръчно да поставите прахосмукачката върху докинг станцията за зареждане.

Технически спецификации

Прахосмукачка

Модел	STYTJ03ZHM
Размери	353 × 350 × 81 mm
Батерия	14.4 V --- /2900 mAh (Rated Capacity)
Време за зареждане	Approx. 4 hours
Тегло Нето	3.9 kg
Безжична свързаност	Wi-Fi IEEE 802.11b/g/n 2.4 GHz
Съвместимост с	Android 4.4 & iOS 10.0 or above
Номинално напрежение	14.4 V ---
Номинална мощност	40 W
Работна честота на безжичната връзка	2400-2483.5 MHz
Максимална изходна мощност	<20 dBm

Докинг станция за зареждане

Model	CDZ2101
Размери	130 × 126 × 93 mm
Мрежово захранване	100-240 V ~ 50/60 Hz 0.5 A
Номинално изходно захранване	19.8 V --- 1 A

При нормални условия на използване, това оборудване трябва да се държи на разстояние най-малко 20 см между антената и тялото на потребителя.

Информация за депониране и рециклиране на отпадъчно електрическо и електронно оборудване



Всички продукти носещи този символ представляват отпадъчно електрическо и електронно оборудване (Waste Electrical and Electronic Equipment (WEEE) според Директива 2012/19/EC), което не трябва да се смесва с несортираните битови отпадъци. Вместо това трябва да се грижите за опазване на човешкото здраве и околната среда, като предадете вашето отпадъчно оборудване на определения пункт за събиране с цел рециклирането на отпадъчното електрическо и електронно оборудване, който пункт е определен от държавните органи или местната администрация. Правилното депониране и рециклиране ще помогне да се предотвратят възможните отрицателни последици за околната среда и човешкото здраве. Моля, свържете се с инсталатора или местните власти за повече информация относно местоположението на този пункт, както и за условията за ползване на подобни събирателни пунктове.

- За допълнителна информация, моля посетете www.mi.com

Произведено за: Xiaomi Communications Co., Ltd.

Произведено от: Dreame (Tianjin) Information Technology Co., Ltd.

Адрес: Room 2112-1-1, South District, Finance and Trade Center, No.6975 Yazhou Road, Dongjiang Bonded Port Area, Tianjin Pilot Free Trade Zone, Tianjin, China



Made in China

Вносител и дистрибутор:

АЛСО България ЕООД

София Еърпорт Център (Sofia Airport Center), Офис сграда

А2, етаж I, офис 124,бул. „Христофор Колумб“ N 64,

София 1592 (02) 9602 400